

NOUVEAU : Pipettes à écart de pointe ajustable



Move It!

Pipettes à espacement ajustable Eppendorf Research® plus et Eppendorf Xplorer® plus MoveIt®
Transfert rapide et sans danger de plusieurs échantillons entre différents formats

Doublez vos performances

Optimisation de l'efficacité

Jonglez-vous souvent entre différents formats de consommable, par exemple en transférant des tubes vers des plaques ? Les nouvelles pipettes Move It vous permettent d'alterner facilement entre divers formats de consommable. Elles réduisent de 50 % le temps de travail et augmentent la reproductibilité.

Transfert sûr des échantillons

Pour un transfert sûr des échantillons, l'ajustage de l'espacement est simple, rapide et sans vibrations. La distance entre les pointes peut être modifiée en tournant simplement la molette de réglage.

1. Optimisation de l'efficacité

Changement de format rapide et simple

Souvent, les pipettes monocanal sont utilisées pour transférer plusieurs échantillons d'un type de tube ou plaque à un autre. C'est une procédure peu pratique et qui prend beaucoup de temps, surtout lorsque le débit augmente.

Grâce aux nouvelles pipettes Move It, il est possible de transférer plusieurs échantillons entre différents formats et types de consommables. Au lieu de réaliser plusieurs pipetages, vous pouvez déplacer quatre à douze échantillons en une fois. Vous ne gagnez pas seulement du temps, vous augmentez aussi la reproductibilité de vos résultats.

Réglages définis pour un changement rapide

Le réglage du format permet d'alterner facilement entre les consommables sources et de destination. Ces pipettes peuvent être facilement ajustées manuellement à l'aide des réglages prédéfinis pour différents formats de plaque. Il vous suffit de définir le réglage du format pour les plaques 384, 96, 48, 24 ou 12 puits à l'aide de la graduation indiquée. Vous pouvez passer d'un format à l'autre en réglant manuellement la molette.

Exemples d'application

- > Analyses de sang
- > Analyse de FACS
- > Analyses en milieu cellulaire
- > Culture cellulaire
- > ELISA
- > PCR
- > Génotypage de souris

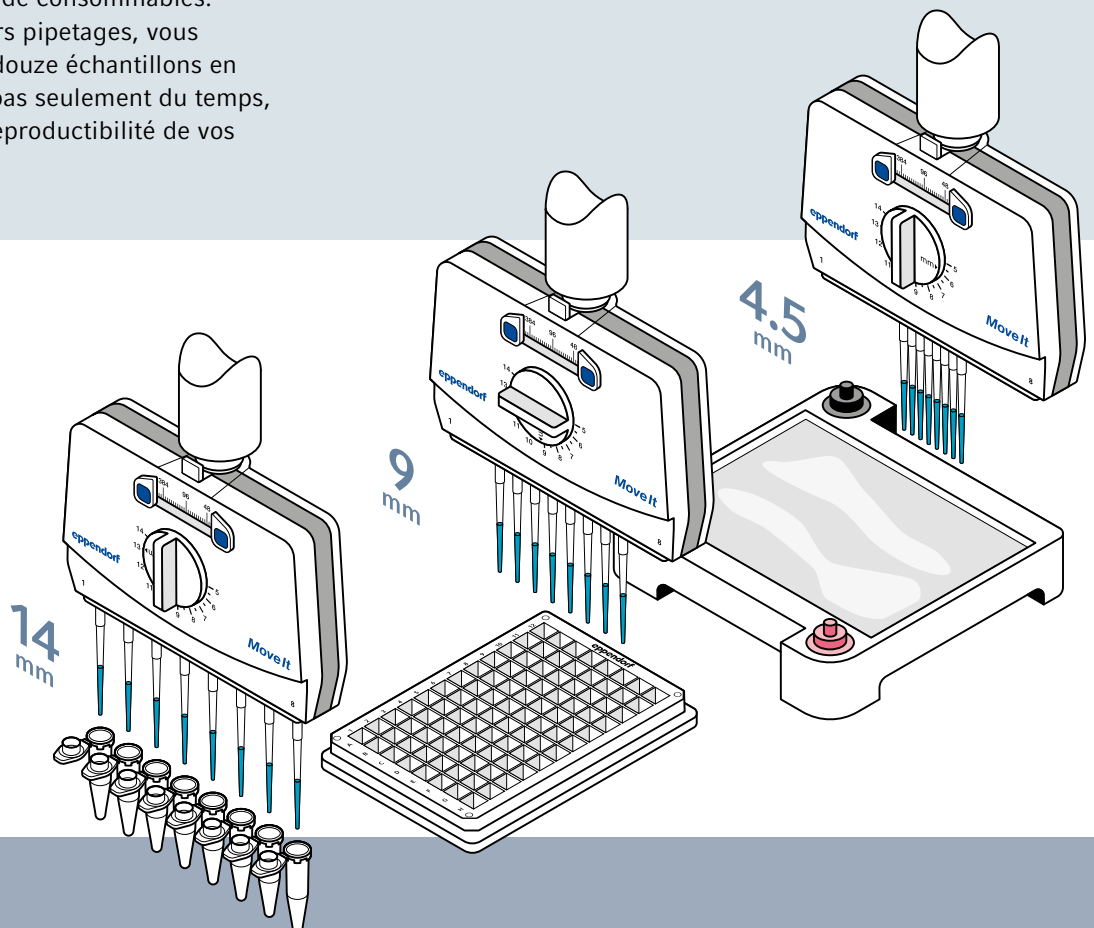

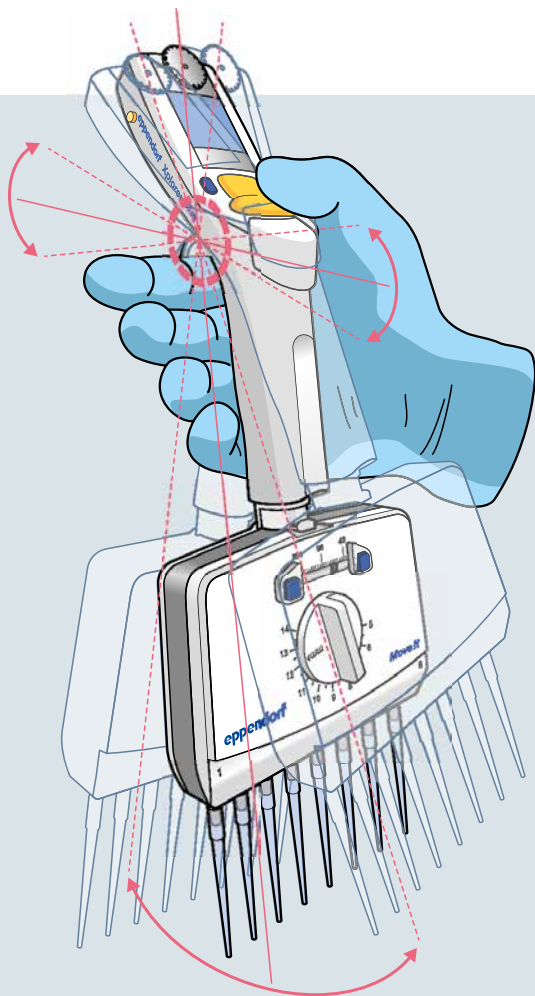

Équilibre optimal pour une main détendue

Besoin d'une pause ? Avec une main naturellement détendue, vous avez moins souvent besoin de faire une pause. Les pipettes Move It réduisent au minimum la fatigue de la main. Cela est possible grâce à l'équilibre optimisé de la pipette. L'utilisateur bénéficie aussi d'une visibilité pratique des pointes et échantillons. Passez toute une journée sans contraintes exercées sur la main.

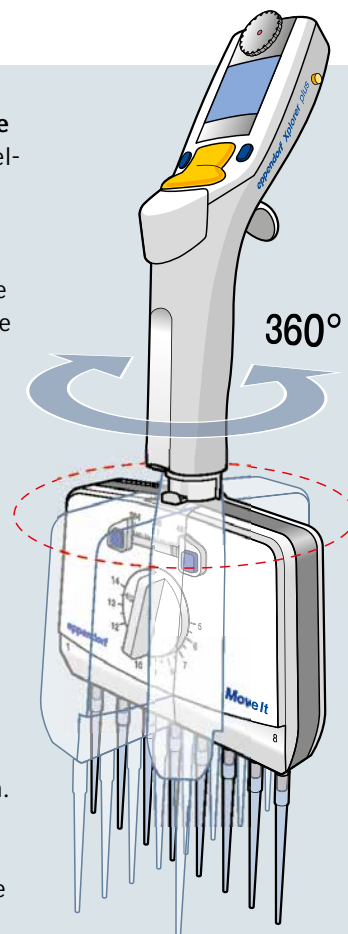

Tête de pipette orientable à 360°

Toutes les pipettes Move It peuvent être utilisées sans tubes. La tête de la pipette est entièrement orientable. L'utilisateur bénéficie d'une visibilité optimale de l'écran. Cela favorise non seulement une bonne posture ergonomique et détendue, mais garantit également une identification rapide de tous les paramètres, ce qui vous fait gagner un temps précieux.

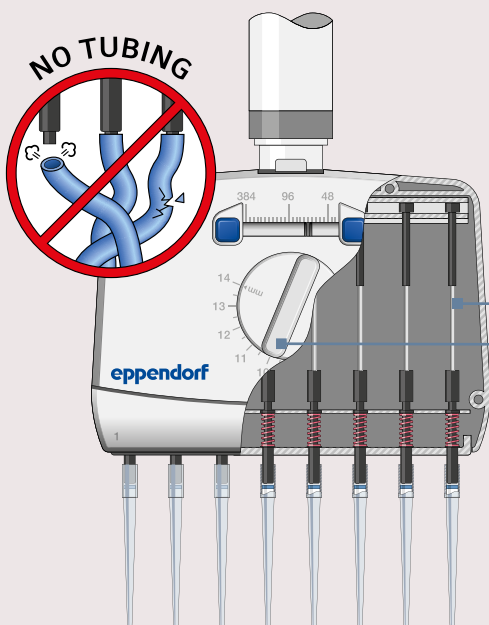

2. Transfert sécurisé

Système sans tubes pour des résultats fiables et reproductibles

Le système cylindre/piston est directement relié au cône.

L'utilisateur bénéficie ainsi d'avantages particuliers :

- > Pas de transfert de chaleur du moteur ou de la main au coussin d'air – pour une température stable, et une précision et une reproductibilité plus élevées
- > Autoclavable* – pour des risques de contamination réduits
- > Pas de câbles emmêlés ni tubes poreux – pour une robustesse et une précision fiables et sûres
- > Moins d'entretien nécessaire comparé aux pipettes avec système à tubes

Molette de réglage pour un transfert en douceur des liquides

Le changement de format s'opère sans moteur et donc sans vibrations, permettant un transfert de liquides sans risque d'égouttement.

* Partie basse de Xplorer plus et pipette Research plus entièrement autoclavable

> Pour plus d'informations sur l'Eppendorf PhysioCare Concept®, allez sur : www.eppendorf.com/physiocare



Move It, en parfait équilibre

Peter Schmidt, Business Manager

Lorsque nous avons mis au point les pipettes à espacement ajustable entre les pointes, nous avons cherché à garder une prise en main parfaitement équilibrée. Comme le poids de la partie basse de la pipette a augmenté, cela a été pour nous un défi. Une étude externe a révélé qu'un bon équilibre est plus important pour l'utilisateur que le poids total. Animés par cette idée, nous avons remplacé certaines pièces internes de la pipette par des pièces en métal. Le résultat est une pipette bien équilibrée qui assure des conditions de travail ergonomiques.



Move It – Faites votre choix

La pipette mécanique Research plus est la bête de somme de tout laboratoire. Les pipettes électroniques Xplorer sont l'instrument idéal lorsque vous avez besoin de paramètres qui s'ajustent de manière intuitive et précise. Avec elles, vous obtenez des résultats précis et exacts tout en profitant d'un pipetage sans fatigue.



Partie basse orientable à 360°

- > Lisibilité optimale de l'écran
- > Posture ergonomique et détendue
- > Identification rapide des paramètres

Réglage du format

- > Pour l'ajustage des formats sources et de destination
- > Attribution facile pour des plaques de 384, 96, 48, 24 et 12 puits
- > Changements rapides (va-et-vient) entre les différents formats

Espacement ajustable entre les pointes

- > Pour les microplaques, les tubes, les gels d'agarose et d'autres formats
- > L'espacement entre les pointes peut être défini librement entre 4,5 et 33 mm

Molette de réglage

- > Espacement entre pointes ajustable manuellement
- > Fonctionnement intuitif, direct et sans vibrations
- > Transferts de liquides sans égouttement

Système sans tubes

- > Température stable dans le coussin d'air
- > Robustesse et précision fiables et sûres
- > Facilement autoclavable*
- > Besoins d'entretien réduits

* Partie basse de Xplorer plus et pipette Research plus entièrement autoclavable



> Pour plus d'informations sur Move It
Cliquez ou scannez le code QR :
www.eppendorf.com/Move-It



Tous les modèles sont disponibles en version électronique Xplorer plus et en version mécanique Research plus.

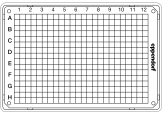
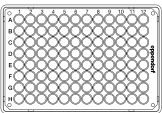
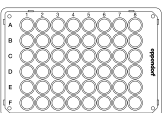
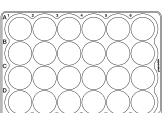
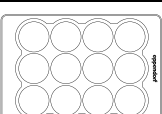
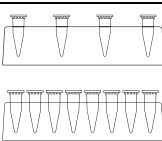
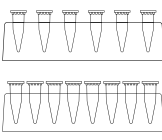
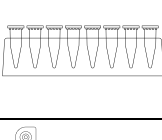
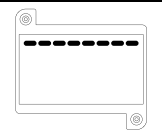

		epT.I.P.S. [®]			epT.I.P.S. [®] 384	
Format de consommable	Type de pointes	Eppendorf Xplorer [®] plus, Eppendorf Research [®] plus			Eppendorf Xplorer [®] plus, Eppendorf Research [®] plus	
	Pipette					
	Électronique					
	Mécanique					
	Nombre de canaux	4	6	8	8	12
	Volume (µL)	300 / 1.200	300 / 1.200	300 / 1.200	20 / 100	20 / 100
	Distance entre pointes	9–33 mm	9–20 mm	9–14 mm	4,5–14 mm	4,5–9 mm
	384 Wells (Distance entre deux pointes 4,5 mm)	–	–	–	■	■
	96 Wells (Distance entre deux pointes 9 mm)	■	■	■	■	■
	48 Wells (Distance entre deux pointes 13 mm)	■	■	■	■	–
	24 Wells (Distance entre deux pointes 19 mm)	■	■	–	–	–
	12 Wells (Distance entre deux pointes 26 mm)	■	–	–	–	–
	Tube 1,5 / 2,0 / 5,0 mL (Distance entre deux pointes min. – max. : 9 mm – 33 mm)	■	–	–	–	–
	Tube 1,5 / 2,0 / 5,0 mL (Distance entre deux pointes min. – max. : 9 mm – 20 mm)	–	■	–	–	–
	Tube 1,5 / 2,0 / 5,0 mL (Distance entre deux pointes min. – max. : 9 – 14 mm, 4,5 – 14 mm)	–	–	■	■	–
	Agarose gel	■*	■*	■*	■	■

* Compatibilité limitée en raison du volume et de la taille des pointes



> Accélérez votre travail de laboratoire grâce aux conseils indiqués sur :
<https://handling-solutions.ependorf.com/liquid-handling/pipetting-facts/time-saving/>

Eppendorf Research® plus MoveIt®

(mécanique, multicanaux, volume variable)

Nombre de canaux	Volume	Code couleur	Réf.
4 canaux	30–300 µL	orange	3125 000 150
	120–1.200 µL	vert foncé	3125 000 184
6 canaux	30–300 µL	orange	3125 000 168
	120–1.200 µL	vert foncé	3125 000 192
8 canaux	1–20 µL	rose clair	3125 000 117
	5–100 µL	jaune clair	3125 000 133
	30–300 µL	orange	3125 000 176
12 canaux	120–1.200 µL	vert foncé	3125 000 206
	1–20 µL	rose clair	3125 000 125
	5–100 µL	jaune clair	3125 000 141

Eppendorf Xplorer® plus MoveIt®

(électronique, multicanaux, volume variable, chargeur incl.)

Nombre de canaux	Volume	Code couleur	Réf.
4 canaux	15–300 µL	orange	4861 000 816
	50–1.200 µL	vert	4861 000 833
6 canaux	15–300 µL	orange	4861 000 817
	50–1.200 µL	vert	4861 000 834
8 canaux	1–20 µL	rose clair	4861 000 781
	5–100 µL	jaune clair	4861 000 794
	15–300 µL	orange	4861 000 818
12 canaux	50–1.200 µL	vert	4861 000 835
	1–20 µL	rose clair	4861 000 782
	5–100 µL	jaune clair	4861 000 795

ep Dualfilter T.I.P.S.® 384

Degré de pureté	Type d'emballage	Taille de pointe	Code couleur	Distance entre pointes min.	Réf.
Rack (PCR clean, sterile)	ep Dualfilter T.I.P.S.® 384, 3 840 pointes (10 racks de 384 pointes)	0,1–20 µL	rose clair	4,5 mm	0030 078 403
		0,5–100 µL	jaune clair	4,5 mm	0030 078 411

ep Dualfilter T.I.P.S.®

Degré de pureté	Type d'emballage	Taille de pointe	Code couleur	Distance entre pointes min.	Réf.
Rack (PCR clean, sterile)	ep Dualfilter T.I.P.S.®, 960 pointes (10 racks de 96 pointes)	20–300 µL	orange	9 mm	0030 077 563
	ep Dualfilter T.I.P.S.®, 480 pointes (5 racks de 96 pointes)	50-1.250 µL L	vert foncé	9 mm	0030 078 594

 > Découvrez la gamme complète de produits sur : www.eppendorf.com/tips

 > Pour plus d'informations sur l'entretien des pipettes, allez sur : www.eppendorf.com/epServices
Your local distributor: www.eppendorf.com/contact

 Eppendorf France SAS · 60, route de Sartrouville · 78230 Le Pecq · France
eppendorf@eppendorf.fr · www.eppendorf.fr
www.eppendorf.com