

Dessicateur XM 50

Mode d'emploi

Precisa

■ The Balance of Quality ■

350-8150-200

Identification

Le présent mode d'emploi est destiné à l'analyseur d'humidité Precisa de la série XM 50 muni d'un clavier de commande à dix touches et d'un affichage multifonction.

Service Après-Vente

Precisa Gravimetrics AG
Moosmattstrasse 32
CH-8953 Dietikon

Tel. + 41-44-744 28 28

Fax. + 41-44-744 28 38

email service@precisa.ch

<http://www.precisa.com>

Pour la liste des points de SAV locaux, visitez notre site Internet.

Copyright

Ce mode d'emploi est protégé par les droits d'auteur. Tous droits réservés. Aucune partie de ce mode d'emploi ne peut être, sous quelque forme que ce soit, photocopiée, microfilmée, reproduite ou faire l'objet d'autres procédés, notamment électroniques, de reproduction, de traitement, de polycopie ou de diffusion sans l'autorisation écrite préalable de Precisa Gravimetrics AG.

© Precisa Gravimetrics AG, 8953 Dietikon, Switzerland, 2010.

■ Vue d'ensemble

Vue d'ensemble

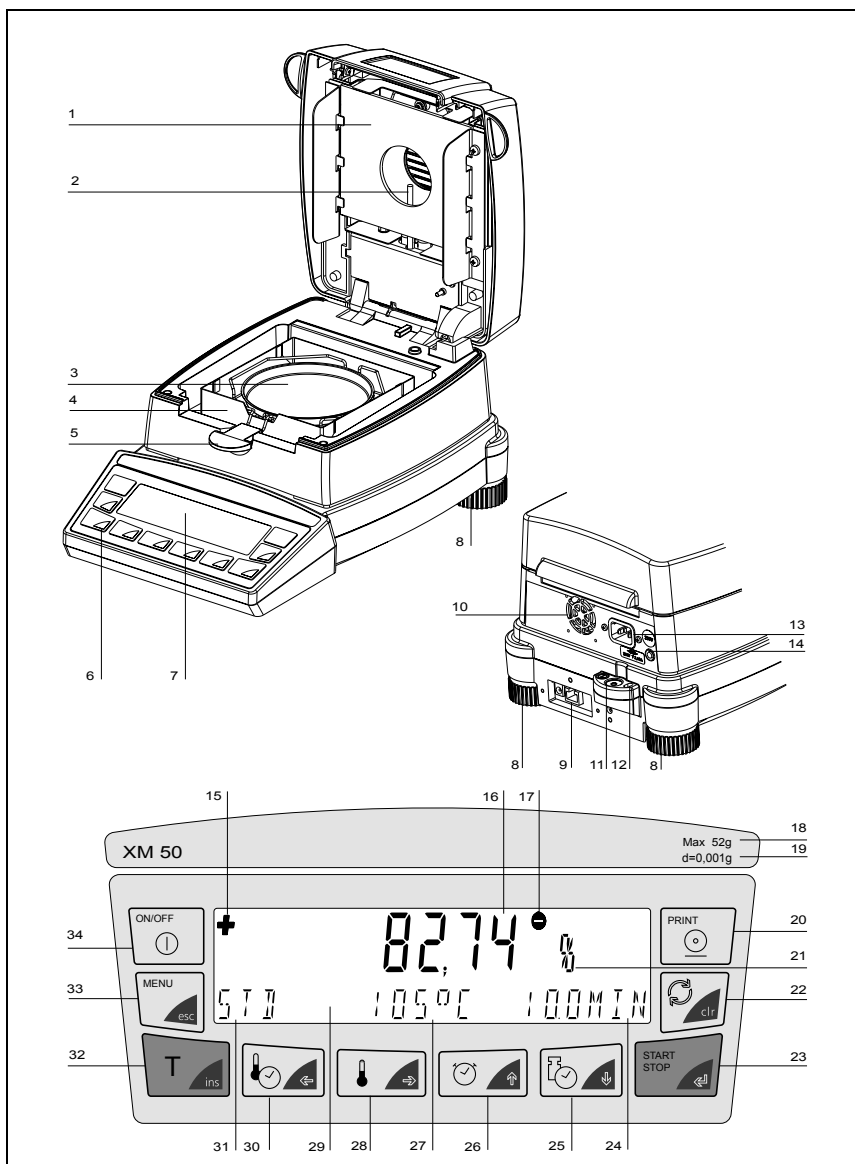

N°	Descriptif	Paragraphe
1	Rayonnement halogène	5.1
2	Sonde thermométrique PT100	7.3.2
3	Coupelle aluminium	3.3 / 5.2
4	Paravent	3.3
5	Support d'échantillon	3.3
6	Clavier tactile à 10 touches	4.1
7	Affichage	3.9
8	Pieds dévissables et ajustables	3.7
9	Interface série, connecteur RJ45	6.1
10	Ventilateur	3.9
11	Niveau à bulle d'air	3.7
12	Antivol mécanique	
13	Connecteur au secteur	3.5
14	Fusible de secteur	7.2
15	Affichage du signe	4.4.2
16	Affichage des mesures	3.9
17	Pesée	4.4.3
18	Plage de pesée	8.1
19	Précision	8.1
20	Touche Print	4.5.2
21	Affichage de l'unité	4.4.4
22	Touche Change	4.5.3
23	Touche Start/Stop	4.5.4 / 5.2.1
24	Affichage du temps de dessiccation	3.9
25	Touche Stop Mode	5.3.4
26	Touche Temps	5.3.3
27	Affichage de la température	3.9
28	Touche Température	5.3.2
29	Ligne d'info	3.9
30	Touche du mode de chauffage	5.3.1
31	Affichage du mode de chauffage	3.9
32	Touche Tare	4.5.1
33	Touche Menu	4.3.1 / 4.4.1
34	Touche ON/OFF	3.9

■ *Sommaire*

	Identification	1
	Vue d'ensemble.....	2
1	Introduction	7
1.1	Ce qu'il faut savoir sur le mode d'emploi	8
1.2	Carte de garantie	8
2	Sécurité.....	9
2.1	Illustrations et symboles	9
2.2	Consignes de sécurité	9
3	Mise en service	11
3.1	Déballage	11
3.2	Transport, stockage	12
3.2.1	Transport et expédition	12
3.2.2	Stockage.....	12
3.3	Contenu de l'emballage et montage	13
3.4	Choix d'un emplacement approprié	14
3.5	Réalisation du branchement électrique.....	15
3.6	Mesures de protection.....	16
3.7	Mise à niveau.....	16
3.8	Calibrage du poids	17
3.9	Première mesure.....	18
4	Utilisation	21
4.1	Principe de fonctionnement de la commande des menus .	21
4.2	Définition et sauvegarde de la configuration	23
4.3	Configuration de l'appareil	23
4.3.1	Activation du menu de configuration	24
4.3.2	Fonction Langue.....	24
4.3.3	Configuration de l'impression du protocole.....	25
4.3.4	Configuration du menu d'application	27
4.3.5	Configuration du résidu de calcination	27
4.3.6	Calibrage de la balance.....	28
4.3.7	Calibrage de la température	28

4.3.8	Stabilité	28
4.3.9	Quick-start	28
4.3.10	Fonctions d'interface	29
4.3.11	Date et heure.....	29
4.3.12	Protection par mot de passe	30
4.3.13	Codage antivol.....	32
4.3.14	Fonction sonore des touches	33
4.3.15	Contraste	33
4.4	Utilisation du menu d'application	34
4.4.1	Activation du menu d'application.....	35
4.4.2	Méthode	35
	Sauvegarde d'une méthode	36
	Chargement d'une méthode.....	37
	Suppression d'une méthode.....	38
4.4.3	Pesée	38
4.4.4	Unités.....	39
4.4.5	Vitesse d'impression.....	40
4.4.6	Température de veille.....	41
4.4.7	Démarrage auto	41
4.5	Touches d'utilisation spéciale.....	41
4.5.1	La touche de tare	41
4.5.2	La Touche Print.....	43
4.5.3	La touche Change	45
4.5.4	La touche Start/Stop.....	45
5	Détermination de l'humidité	47
5.1	Principes de base	47
5.1.1	Alignement sur le procédé de mesure existant.....	48
5.2	Préparation de l'échantillon.....	48
5.2.1	Prévention de la formation d'une croûte	49
5.3	Réglage des paramètres de dessiccation.....	50
5.3.1	Programme de chauffage.....	50
5.3.2	Température	53
5.3.3	Arrêt minuteur	53
5.3.4	Critères de coupure	54
5.4	Statistique (seulement XM 60, XM 60-HR)	56
5.4.1	Impression des statistiques	56

■ *Sommaire*

5.4.2	Reset statistique.....	57
6	Résidu de calcination.....	58
6.1	Détermination du résidu de calcination avec le XM 60, XM60-HR59	
6.2	Détermination du résidu de calcination avec le XM 66.....	60
6.2.1	Résidu de calcination d'un échantillon sec.....	60
6.2.2	Résidu de calcination avec nouvelle Tare	62
7	Transmission des données	65
7.1	Schéma de liaison.....	66
7.2	Instructions de commande à distance.....	67
7.2.1	Exemples de commande à distance de l'appareil	68
8	Service	69
8.1	Maintenance et entretien	69
8.2	Remplacement du fusible.....	70
8.3	Calibrage	71
8.3.1	Calibrage de la balance.....	71
8.3.2	Calibrage de la température	73
8.4	Mise à jour logicielle.....	76
8.5	Messages d'erreur	77
8.5.1	Remarques concernant le dépannage.....	77
9	Présentation	79
9.1	Données techniques.....	79
9.2	Accessoires	81
9.3	Présentation des menus.....	82
9.3.1	Arborescence du menu de configuration	82
9.3.2	Arborescence du menu d'application	84
9.3.3	Touches de menu	85
9.3.4	Réglage des paramètres de dessiccation	86
9.3.5	Définition et sauvegarde de la configuration	87

1 Introduction

L'analyseur d'humidité est simple d'utilisation et fonctionnel. Il sert à déterminer d'une façon rapide et fiable l'humidité contenue dans des matières liquides, poreuses ou solides, en ayant recours au processus de la thermogravimétrie.

L'analyseur d'humidité présente les caractéristiques suivantes :

- Technologie de pesée avancée conforme aux normes internationales les plus strictes,
- Résolution optimale,
- Affichage fluorescent sous vide aisément lisible,
- Grande fenêtre de visualisation permettant de surveiller parfaitement l'échantillon,
- Détection de mesure automatique à l'aide d'ADAPTSTOP,
- Protection de la configuration de l'appareil et des paramètres de dessiccation contre une modification non autorisée, à l'aide d'un mot de passe,
- Code antivol,
- Edition conforme aux directives BPL (bonne pratique de laboratoire),
- Mise à jour du logiciel via Internet.

■ 1 Introduction

1.1 Ce qu'il faut savoir sur le mode d'emploi

Lisez attentivement le présent mode d'emploi dans son intégralité afin d'exploiter de manière optimale, lors de vos tâches quotidiennes, le potentiel maximum et les multiples fonctions offertes par l'analyseur d'humidité.

Ce mode d'emploi contient des aides à l'orientation sous la forme de pictogrammes et d'illustrations des touches ; ils vous faciliteront la recherche des informations souhaitées :

- Les désignations des touches sont placées entre guillemets et mises en relief par des caractères gras : «**ON/OFF**» ou «**☰**».
- Pour expliquer les étapes de commande, chaque étape est affichée graphiquement à gauche de la liste des étapes :

Affichage



Touche



Etape

Appuyez plusieurs fois jusqu'à ce que langue activée s'affiche.

1.2 Carte de garantie

Le mode d'emploi s'accompagne d'une carte de garantie remplie par votre revendeur Precisa avant de vous remettre l'analyseur d'humidité



REMARQUE

Vérifiez que la carte de garantie accompagne le mode d'emploi et qu'elle est dûment remplie.

2 Sécurité

2.1 Illustrations et symboles

Les instructions importantes relatives à la sécurité sont visuellement mises en relief lors de la description de chaque fonction :

 DANGER
Avertit d'un danger potentiel pouvant entraîner des blessures corporelles graves ou mortelles.

 ATTENTION
Avertit d'une situation potentiellement dangereuse pouvant entraîner des blessures corporelles légères ou des dégâts matériels.

 REMARQUE
Astuces et règles importantes pour travailler correctement avec l'analyseur d'humidité.

2.2 Consignes de sécurité

- Lors de l'utilisation de l'appareil dans des environnements soumis à des exigences de sécurité sévères, respectez les dispositions applicables.
- Utilisez uniquement une rallonge dotée d'une prise dotée d'un fil de terre.
- Si le cordon d'alimentation est endommagé, débranchez immédiatement l'appareil puis changez le cordon.
- Si, pour des raisons quelconques, vous ne pouvez plus utiliser l'analyseur d'humidité sans danger, débranchez le immédiatement du secteur et protégez-le contre une remise en service involontaire.
- Pendant la réalisation de travaux de maintenance, respectez impérativement les consignes figurant au chap. 7.1 "Maintenance et entretien".

■ 2 Sécurité

- Tout utilisateur de l'appareil doit lire le mode d'emploi, lequel doit être disponible en permanence au poste de travail.



DANGER

Ne placez aucun matériel inflammable au-dessus ou au-dessous de l'appareil ni dans son voisinage.

Laissez assez d'espace autour de l'appareil afin d'empêcher une accumulation de chaleur.

Il est interdit d'analyser avec l'analyseur d'humidité des échantillons aisément inflammables et présentant des risques d'explosion.

N'utilisez pas l'analyseur d'humidité dans des atmosphères explosives.

Les matériaux d'échantillonnage dégageant des substances toxiques doivent être séchés sous un dispositif d'aspiration spécial. Assurez-vous qu'aucune vapeur présentant des risques pour la santé ne puisse être inhalée.

Veillez à ce qu'aucun liquide ne pénètre à l'intérieur de l'appareil et/ou dans les branchements situés à l'arrière de l'appareil.

Si vous avez renversé du liquide sur l'appareil, débranchez-le immédiatement du secteur.

L'analyseur d'humidité ne pourra être remis en service qu'après avoir été vérifié par un technicien de maintenance Precisa.



ATTENTION

Certaines pièces constitutives de l'appareil, telles que l'élément chauffant et la fenêtre, sont susceptibles de s'échauffer fortement pendant le fonctionnement. Déplacez l'appareil en le tenant uniquement par les poignées prévues à cet effet.

Attention lors du retrait de l'échantillon. L'échantillon lui-même, l'unité de chauffage, et les coupelles aluminium utilisées peuvent être encore brûlantes.

Utilisez essentiellement l'analyseur d'humidité pour sécher des substances contenant de l'eau. Les matières d'échantillonnage qui produisent des vapeurs agressives (acides par ex.) risquent de corroder les composants de l'appareil.

En cas de dommages, la responsabilité revient à l'utilisateur.

3 Mise en service

3.1 Déballage

L'analyseur d'humidité est livré dans un emballage écologique spécialement conçu pour cet instrument de précision et qui protège l'appareil de façon optimale pendant le transport.

REMARQUE

Conservez l'emballage d'origine afin d'éviter d'endommager l'analyseur d'humidité lors d'une expédition ou d'un transport et pour pouvoir le stocker de façon optimale s'il reste longtemps sans servir.

Pour ne pas endommager l'analyseur d'humidité lors de son déballage, respectez les points suivants :

- Déballez l'appareil lentement et avec soin car il s'agit d'un instrument de précision.
- Lorsque la température extérieure est très basse, stockez d'abord l'appareil pendant quelques heures dans son emballage de transport fermé dans un local sec et à température normale afin d'éviter l'apparition de condensation sur l'appareil lors du déballage.
- Immédiatement après le déballage, vérifiez si l'analyseur d'humidité présente des dégâts externes visibles. Si vous constatez des dégâts dus au transport, veuillez en informer votre agent de maintenance Precisa dans les plus brefs délais.
- Si l'analyseur d'humidité ne doit pas servir tout de suite après son achat, et si sa mise en service n'a lieu qu'ultérieurement, conservez-le dans un endroit sec présentant des variations de température les plus réduites possibles (voir chap. 3.2.2 "Stockage").
- Lisez intégralement ce mode d'emploi, même si vous avez déjà utilisé les appareils Precisa, avant de travailler avec l'appareil, et respectez les consignes de sécurité (voir chap. 2 "Sécurité").

■ 3 Mise en service

3.2 Transport, stockage

3.2.1 Transport et expédition

Votre analyseur d'humidité est un appareil de précision. Manipulez-le avec précaution.

Pendant son transport, évitez les secousses, les chocs assez violents ou les vibrations.

Pendant le transport, veillez à ce qu'il ne se produise pas de brusques variations de température et que l'appareil ne prenne pas l'humidité (eau de condensation).



REMARQUE

Afin d'éviter des dégâts dus au transport, expédiez et transportez l'analyseur d'humidité de préférence dans son emballage d'origine.

3.2.2 Stockage

Si vous souhaitez ne plus utiliser l'appareil pendant longtemps, débranchez-le du secteur, nettoyez-le à fond (voir chap. 7 "Service") puis stockez-le dans un endroit qui satisfasse aux conditions suivantes :

- Pas de secousses, pas de vibrations,
- Pas de fortes variations de température,
- Pas d'exposition directe aux rayons solaires,
- Pas d'humidité.



REMARQUE

Stockez l'appareil de mesure de préférence dans son emballage d'origine, car ce dernier le protège de façon optimale.

3.3 Contenu de l'emballage et montage

L'analyseur d'humidité est livré en pièces détachées. Vérifiez immédiatement après le déballage si tous les éléments ont été livrés, puis montez les différents composants selon l'ordre indiqué ci-dessous.

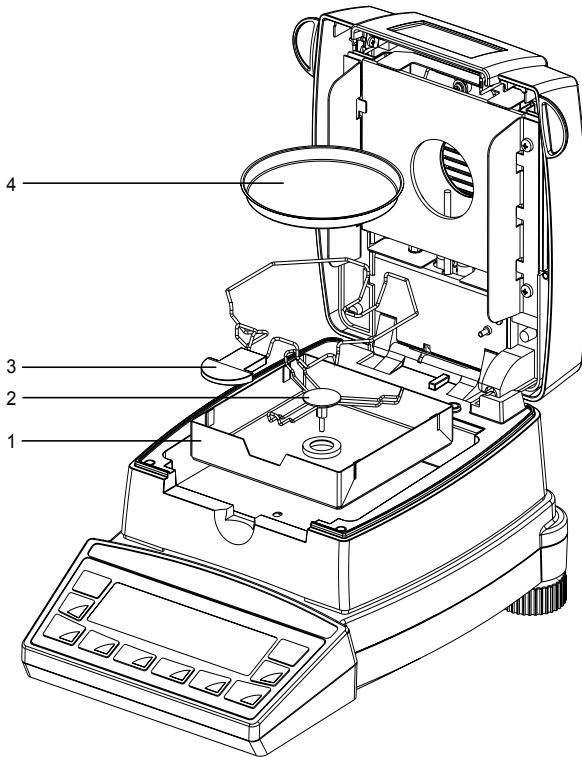

Composants livrés	Composants livrés
Analyseur d'humidité	Enveloppe protectrice de l'affichage
Cordon d'alimentation	30 coupelles aluminium (4)
Paravent (1)	Mode d'emploi
Porte-cupelle (2)	Carte de garantie
Porte-échantillon (3)	Certificat de conformité

■ 3 Mise en service

- Montez l'enveloppe protectrice de l'affichage.
- Ouvrez le capot et insérez le paravent (1) de façon à ce que ce dernier repose à plat.
- Enfoncez le porte-coupelle (2) puis tournez-le pour verrouiller la sécurité anti-torsion.
- Montez le porte-échantillon (3) en suivant l'illustration.
- Vous pouvez maintenant poser une coupelle aluminium (4) sur le porte-coupelle.



REMARQUE

Tous les éléments doivent s'emboîter sans que vous ayez à forcer. Ne forcez pas. En cas de problème, votre Service Après-Vente Precisa se fera un plaisir de vous aider.

3.4 Choix d'un emplacement approprié

Pour garantir le fonctionnement parfait de l'analyseur d'humidité, choisissez un emplacement répondant aux conditions préalables suivantes :

- Conditions ambiantes admissibles:
 - Température : 5°C ... 40°C.
 - Humidité relative de l'air : 25% ... 85%, sans condensation.
- Posez l'appareil sur un support horizontal ferme et subissant le moins de secousses et de vibrations possible.
- Protégez l'appareil contre les secousses et les chutes.
- Pas d'exposition directe aux rayons solaires.
- Pas de courants d'air et de variations de température excessives.
- Espace suffisamment important autour de l'appareil afin de prévenir une accumulation de chaleur.

N'exposez pas l'appareil à un taux d'humidité élevé pendant longtemps. Evitez que l'humidité de l'air ne se condense sur l'appareil.

Avant de les raccorder au secteur, acclimitez d'abord les appareils très froids à la température de la pièce (20°C env.).

Si l'appareil se trouve branché au secteur, toute condensation est pratiquement exclue.

3.5 Réalisation du branchement électrique

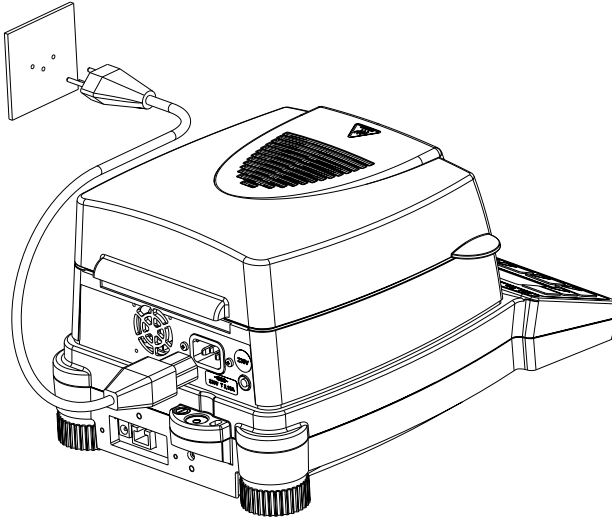

Lors du branchement de l'appareil au secteur, respectez impérativement les consignes de sécurité suivantes :



DANGER

L'appareil ne doit fonctionner qu'avec le cordon d'alimentation d'origine livré.

Si le cordon livré n'est pas suffisamment long, utilisez exclusivement une rallonge dotée d'une prise de terre.

Branchez le cordon d'alimentation dans une prise de courant installée réglementairement et dotée d'une connexion à la terre (PE).

Pour des raisons techniques, l'unité de chauffage a été réglée à la fabrication pour fonctionner sur une tension de 230 V ou 115 V, et elle est adaptée au contenu de votre commande commerciale. Le réglage correspond-il à la tension du secteur local ?

■ 3 Mise en service

3.6 Mesures de protection

Branchez l'analyseur d'humidité, correspondant à la classe de protection 1, uniquement à une prise de courant installée réglementairement et dotée d'une connexion à la terre (PE). Ne supprimez pas la protection en intercalant une rallonge sans prise de terre. Si votre secteur d'alimentation ne comporte pas de raccordement à la terre, faites installer par un électricien une protection équivalente respectant les prescriptions d'installation en vigueur.

3.7 Mise à niveau

Installez l'analyseur d'humidité parfaitement à l'horizontale pour assurer un fonctionnement fiable.

L'appareil est équipé d'un niveau à bulle destiné à contrôler le niveau, et de deux pieds filetés réglables servant à compenser les petites différences de hauteur et/ou d'inclinaison du plan sur lequel repose l'appareil.

Il faut régler les deux pieds filetés de manière à ce que la bulle d'air se trouve exactement au centre du repère figurant sur le regard.

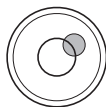

Incorrect

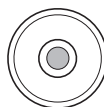

Correct



REMARQUE

Pour obtenir des mesures exactes, vous devrez soigneusement remettre l'appareil à l'horizontale après chaque changement d'emplacement.

3.8 Calibrage du poids

Comme l'accélération de la pesanteur n'est pas la même sur toute la surface de la terre, vous devrez calibrer chaque appareil en fonction de la gravité régnant sur son lieu d'installation et selon le principe physique de pesée à la base de cette opération. Vous devez exécuter cette procédure d'ajustage appelée "calibrage" lors de la première mise en service et après chaque changement d'emplacement. Pour obtenir des mesures précises, il est en outre recommandé de calibrer périodiquement l'analyseur d'humidité.



REMARQUE

Vous devez calibrer l'analyseur d'humidité lors de la première mise en service et après chaque changement d'emplacement.

Si vous travaillez selon la norme "Bonnes pratiques de laboratoire BPL", respectez les intervalles de calibrage prescrits (ajustage).

Le réglage du calibrage a lieu dans le menu de configuration (voir chap. 4.3.5 "Calibrage de la balance").

Au moyen de la fonction ICM (mode intelligent de calibrage), l'appareil peut déterminer lui-même la taille du poids de calibrage, ce qui permet d'obtenir un calibrage exact avec différents poids (voir chap. 7.3.1 "Calibrage de la balance").

■ 3 Mise en service

3.9 Première mesure

Après avoir correctement mis en service l'analyseur d'humidité, nous allons réaliser une première mesure afin de nous familiariser avec notre nouvel appareil et de détecter les fonctions éventuellement défectueuses.

A l'aide de la touche «**ON/OFF**», mettez l'appareil sous tension. L'appareil exécute alors un auto-diagnostic pour vérifier les fonctions principales. Une fois le processus de démarrage terminé (il dure environ dix secondes), "Zero" apparaît à l'affichage : l'appareil est maintenant prêt à l'emploi.

Pendant la première mesure, l'appareil utilise les paramètres de dessiccation réglés à la fabrication.

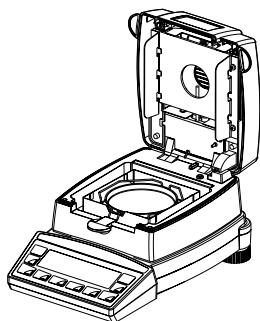

- Ouvrez le capot de l'appareil.
- Sur le porte-coupelle aluminium, placez un porte-échantillon muni d'une coupelle aluminium vide. N.B. Veillez à ce que la coupelle aluminium repose bien à plat sur le porte-coupelle. Utilisez toujours le porte-échantillon, car il assure un travail plus sûr et prévient les brûlures.



- Appuyez sur la touche «**T**». L'appareil est maintenant prêt à peser l'échantillon.
- Versez environ 1g d'eau dans la coupelle aluminium.

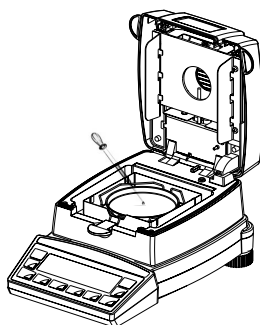

- Fermez le capot.

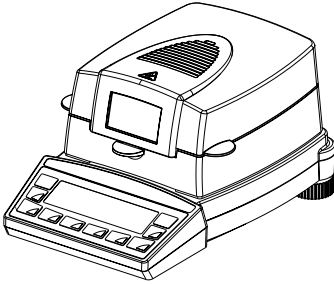

L'appareil est maintenant prêt à effectuer la première mesure.



- Pour lancer la première mesure, appuyez sur la touche «**START/STOP**».

L'élément chauffant élève la température à 105°C et le ventilateur commence à refroidir.

+	100.00 %
STD	---°C 0.1 min

L'affichage du dessiccateur comprend un affichage des valeurs de mesure et la ligne d'info.

+	93,27 %
STD	105°C 2.3 min

- Dans l'affichage des mesures, le résultat apparaît exprimé dans l'unité réglée.
- Sur la ligne d'info, le système affiche le mode de chauffage utilisé (Standard), la température actuelle (105°C) et la durée actuelle de la mesure (2,3 mn).
Si la température est inférieure à 40°C, trois tirets s'affichent : "---°C".

■ 3 Mise en service

- Une fois la dessiccation terminée, l'appareil émet un signal sonore et coupe le chauffage.

Le ventilateur continue de fonctionner jusqu'à ce que la température régnant dans le compartiment à échantillon descende en-dessous de 40°C.

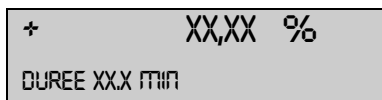

- L'affichage de la valeur de mesure donne le résultat dans l'unité réglée. En appuyant sur la touche «», vous obtenez la mesure dans les autres unités.
- La ligne d'info affiche la durée de la mesure.

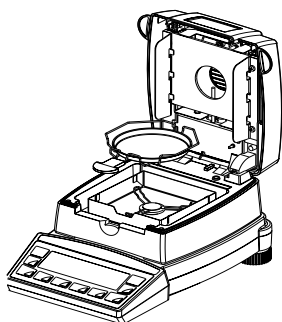

- Ouvrez le capot.
- Retirez soigneusement la coupelle aluminium en saisissant le porte-échantillon uniquement par sa poignée.

Faites attention car toutes les pièces du compartiment à échantillon sont très chaudes.

Avant de continuer votre travail, laissez refroidir la coupelle aluminium ainsi que le porte-échantillon.

- Introduisez une nouvelle coupelle aluminium dans l'appareil.
- Appuyez sur la touche «**T**» ; l'appareil est alors prêt à effectuer une autre mesure.



ATTENTION

La coupelle aluminium et le porte-échantillon sont très chauds !

4 Utilisation

L'analyseur d'humidité présente deux menus principaux : le menu de configuration et le menu d'application.

Le **menu de configuration** vous permet de définir les paramètres spécifiques à l'appareil et l'agencement du protocole de dessiccation. Pour cela, vous pouvez utiliser soit la configuration de base préprogrammée en usine, soit définir et sauvegarder une configuration utilisateur adaptée à vos besoins particuliers.

Le **menu d'application** vous permet de définir des paramètres spécifiques au dessiccateur. En outre, vous pouvez activer et définir l'utilitaire de pesée.

4.1 Principe de fonctionnement de la commande des menus

Le menu de configuration et le menu d'application comportent chacun plusieurs niveaux de menu qui permettent la définition des paramètres pour les programmes de fonction de la balance

Le déplacement à l'intérieur des branches s'effectue à l'aide des touches-curseur «←», «→», «↑» et «↓».

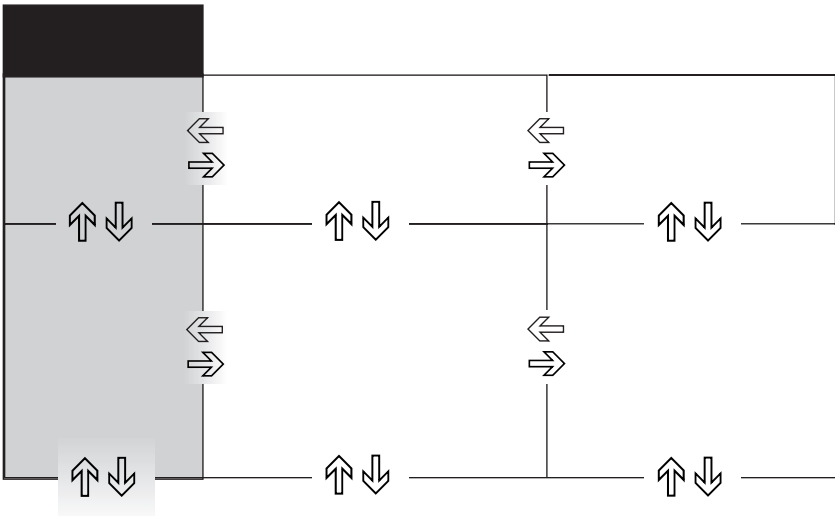









■ 4 Utilisation



REMARQUE

Le diagramme de l'arborescence du menu illustré correspond dans sa forme à la structure des branches des deux menus principaux.

Pour **exécuter les programmes**, utilisez les **symboles de touche sur fond bleu** présents sur le panneau de commande.

Touche(s)	Désignation	Fonctionnement en mode pesée
 	«←→», «→←»	<ul style="list-style-type: none"> • Passage de la branche principale du menu aux branches secondaires, et vice-versa.
 	«↑↓» «↓↑»	<ul style="list-style-type: none"> • Déplacement vers le haut ou vers le bas à l'intérieur de la branche principale et/ou des branches secondaires. • Modification des paramètres sélectionnés.
	«↵»	<ul style="list-style-type: none"> • Sélection des paramètres. • Sauvegarde des paramètres modifiés.
	«esc»	<ul style="list-style-type: none"> • Interruption d'une saisie. • Quitter le menu.
	«ins»	<ul style="list-style-type: none"> • Placer une marque d'insertion (pendant la saisie d'un texte).
	«clr»	<ul style="list-style-type: none"> • Annulation des données saisies (pendant la saisie d'un texte).
	«PRINT»	<ul style="list-style-type: none"> • Saisie d'un point (pendant la saisie d'un texte).

L'appareil peut être également télécommandé. Pour connaître les commandes à distance correspondantes, voir chap. 6.2 "Instructions de commande à distance".

4.2 Définition et sauvegarde de la configuration

- Appuyez sur la touche «**ON/OFF**» pour mettre l'appareil sous tension.
- Pendant la procédure de démarrage, maintenez les touches «**T**» et «**MENU**» enfoncées, jusqu'à ce que la configuration souhaitée s'affiche, et relâchez ensuite les touches :

"CONFIG. USINE": Chargement de la configuration usine.

"CONFIG. UTILISATEUR": Chargement de la configuration utilisateur.

"SAUVEGARDE CONFIG.": Sauvegarde de la configuration actuelle comme configuration utilisateur.

4.3 Configuration de l'appareil

Cette section aborde l'architecture et les fonctions du menu de configuration.

Branche principale	Fonctions définissables
DONNEES D'IMPRESSION	<i>Format d'impression ; type des valeurs à imprimer.</i>
CONFIG. MENU APPL.	<i>Définition du menu d'application.</i>
CAL. BALANCE	<i>Méthodes de calibrage des balances.</i>
CAL. TEMP.	<i>Activation du calibrage de la température.</i>
STABILITE	<i>Instabilité de l'emplacement de la balance</i>
QUICK-START	<i>QUICK-START OUI/NON</i>
INTERFACE	<i>Vitesse de transmission, parité, fonctions protocolaires de l'interface périphérique.</i>
DATE ET HEURE	<i>Date et heure (format standard ou format américain p.m. et a.m.).</i>
MOT DE PASSE	<i>Protection par mot de passe des définitions de menu.</i>
CODE ANTIVOL	<i>Activation/désactivation et modification du code antivol.</i>
SONOS CLAVIER	<i>Activation de la fonction sonore du clavier.</i>
LANGUE	<i>Langue (E, D, F).</i>

■ 4 Utilisation

Conventions de représentation :

- Les réglages programmés en usine sont imprimés **en gras**.
 - Pour une meilleure lisibilité, seule la partie de l'arborescence concernant la fonction décrite est illustrée.
- Les légendes des fonctions du menu sont imprimées en *italique*.

4.3.1 Activation du menu de configuration

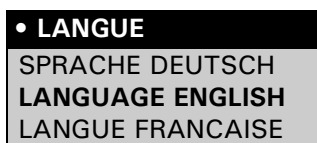

- Appuyez sur la touche «**ON/OFF**» pour mettre l'appareil sous tension.
- Pendant la procédure de démarrage (10 secondes environ), appuyez sur la touche «**MENU**», jusqu'à ce que la mention "DONNEES D'IMPRESSION" apparaisse à l'affichage.
- Vous pouvez maintenant modifier le menu de configuration.

4.3.2 Fonction Langue

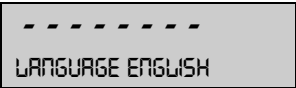
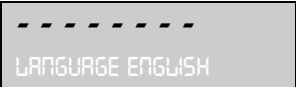

Sélectionnez la langue

Procédez de la façon suivante pour modifier la langue:

Affichage	Touche	Etape
	«↓»	<i>Appuyez plusieurs fois jusqu'à ce que la langue actuellement activée soit affichée.</i>
	«←»	<i>L'affichage de la langue actuellement clignoter.</i>
	«↓»	<i>Appuyez plusieurs fois jusqu'à ce que la langue désirée soit affichée.</i>
	«←»	<i>Confirmez la sélection.</i>

Appuyez sur «**esc**» pour retourner au mode de pesage.

4.3.3 Configuration de l'impression du protocole

L'option de menu "DONNEES D'IMPRESSION" vous permet de configurer le protocole de dessiccation. Les options annotées "OUI" sont présentes dans le protocole. Elles seront imprimées.

La fonction "MODE PC" vous permet d'imprimer les valeurs de mesure au format PC. Ce format n'influe que sur la vitesse d'impression et sert à l'exploitation graphique du déroulement de la dessiccation à l'aide d'un programme pour PC (tel qu'Excel). Les mesures émises sont séparées par des tabulations, et peuvent ainsi être aisément importées dans un tableau.

• DONNEES D'IMPRESSION			
	FORMAT D'IMPRESSION	DATE ET HEURE	OUI/NON
		ID-BALANCE	OUI/NON
		ID-METHODE	OUI/NON
		COMPTEUR	OUI/NON
		CONFIG. SECHOIR	OUI/NON
		VITESSE IMP.	OUI/NON
		ID-OPERATEUR	OUI/NON
		CAL.-INFO	OUI/NON
		VITESSE IMP.	1 MIN
		OPERATEUR	ttt...
	MODE IMPRIMANTE	<i>Impression au format texte (40 caractères).</i>	
	PC	<i>Vitesse d'impression au format PC correct. Les mesures sont séparées par des tabulations.</i>	

Les éléments paramétrés avec l'option "FORMAT D'IMPRESSION" sont imprimés.

- L'option "VITESSE IMP." permet de régler la périodicité d'impression des résultats intermédiaires. L'intervalle d'impression est réglable entre 0,1 et 10 min, par incréments de 0,1 min.
- "OPERATEUR ttt..." permet de saisir l'identité de l'opérateur avec des caractères alphanumériques.

Si vous connectez une périphérique (telle qu'une imprimante), vous

■ 4 Utilisation

devez configurer l'interface de l'appareil dans le sous-menu "INTERFACE" (voir chap. 4.3.9 "Fonctions d'interface").

Exemple d'un protocole de dessiccation comportant toutes les options possibles:

***** PRECISA XM 50 ***** -----	<i>Titre du protocole, édité uniquement en mode Imprimante.</i>
Date 19.10.2009 Heure 11:06:01	<i>Si la date et l'heure ont été activées.</i>
Nom : XM 50 Source chaleur : Halogène / 50Hz Software : C00-0000 P00 Serie : 4100005	<i>ID balance si la fonction a été activée.</i>
Methode : Boost/100C	<i>ID méthode si la fonction a été activée.</i>
Numero : 1	<i>Compteur des séries de mesures si la fonction a été activée.</i>
Mode chauffage : Boost Temperature : 100 C Temps : 10 Min Arret auto : 2/20 D/s Temp. de veille : 40 C	<i>Configuration du dessiccateur si la fonction a été activée</i>
Pesage : + 2,186 g	<i>L'appareil édite toujours le poids de départ.</i>
Mode Temp Duree 100-0% ----- B 105 C 1.0 Min + 86,81 % B 140 C 2.0 Min + 68,08 % B 140 C 3.0 Min + 51,97 % 102 C 4.0 Min + 44,05 % 98 C 5.0 Min + 37,70 % 100 C 6.0 Min + 29,84 % 100 C 7.0 Min + 24,38 % 100 C 8.0 Min + 22,64 % FIN 100 C 8,2 Min + 22,60 %	<i>Les mesures s'affichent dans l'unité paramétrée pour la dessiccation, uniquement si la vitesse d'impression a été activée. En "MODE PC", les valeurs sont séparées par des tabulations.</i>
100-0% : + 22,60 % Residuel : + 0,494 g Stop : Arret auto Durée : 8,2 Min	<i>Résultats de la dessiccation, toujours affichés.</i>
Dernier calibrage balance: 19.10.2009 Dernier calibrage temp. : 01.10.2009	<i>Information sur le calibrage de la balance et de la température si la fonction a été activée</i>
Operateur : ECHANTILLON	<i>ID opérateur si la fonction a été activée.</i>

4.3.4 Configuration du menu d'application

• CONFIG. MENU APPL.		
	ID-METHODE	OUI/NON
	PESEE	OUI/NON
	UNITE	OUI/NON
	VITESSE IMP.	OUI/NON
	TEMP. DE VEILLE	OUI/NON
	DEMARRAGE AUTO	OUI/NON

Les options activées sous "CONFIG. MENU APPL." sont débloquées dans le menu d'application, où vous pouvez les modifier et les paramétrer (voir chap. 4.4 "Utilisation du menu d'application").

4.3.5 Calibrage de la balance

• CAL. BALANCE		
	MODE PAS DE CAL. EXTERNE EXTERNE.-DEF.	<i>verrouillé. externe. externe avec un poids librement défini (DEF. n,nnn g).</i>
	DEF. 0.0000 g	<i>Poids de calibrage pour le mode EXTERNE.-DEF.</i>

Pour calibrer la balance, voir chap. 3.8 "Calibrage du poids" et voir chap. 7.3.1 "Calibrage de la balance".

4.3.6 Calibrage de la température

• CAL. TEMP.	
CAL. TEMP. OUI/NON	<i>Activation du calibrage de la température</i>

Pour calibrer la température, voir chap. 7.3.2 "Calibrage de la température"

■ 4 Utilisation

4.3.7 Stabilité

• STABILITE		
STABILITE	BASSE	<i>Programmation du contrôle de la stabilité (instabilité de l'emplacement de la balance)</i>
	MEDIUM	
	HAUTE	

4.3.8 Quick-start

• QUICK-START		
QUICK-START	OUI	<i>Programmation de la condition de démarrage</i>
	NON	

QUICK-START NON: La dessiccation démarre lorsque la pesée est stabilisée.

QUICK-START OUI: La dessiccation démarre immédiatement après confirmation par la touche START; respectivement après la fermeture du capot. Ceci facilite la dessiccation d'échantillons volatiles.

4.3.9 Fonctions d'interface

• INTERFACE					
	BAUDRATE	300 600 1200 2400 4800 9600 19200	<i>Sélection de la vitesse de transmission.</i>		
	PARITY	7-EVEN-1STOP 7-ODD-1STOP 7-NO-2STOP 8-NO-1STOP		<i>Sélection de la parité.</i>	
	HANDSHAKE	NON XON-XOFF HARDWARE			<i>Sélection de la fonction protocolaire.</i>

A l'aide des fonctions d'interface, le port RS232/V24 de l'appareil s'adapte à l'interface du périphérique (voir chap. 6 "Transmission des données").

4.3.10 Date et heure

• DEFINITION		
DATE ET HEURE		
	DATE [DD.MM.YY]	<i>Réglage de la</i>
	HEURE [HH.MM.SS]	<i>date et de</i>
	FORMAT STANDARD/US	<i>l'heure.</i>

	REMARQUE
L'affichage de la date et de l'heure se poursuit en cas de coupure de courant. Dans le cas contraire, cela signifie que la batterie de sauvegarde de l'appareil est épuisée et que vous devez la faire remplacer par le Service Après-Vente Precisa.	

4.3.11 Protection par mot de passe

Les deux menus principaux et les paramètres de dessiccation de l'appareil peuvent être protégés contre des modifications involontaires par le mot de passe de votre choix, à quatre caractères de long.

- Si la protection par mot de passe est désactivée, tout utilisateur de l'appareil peut modifier ce dernier comme il l'entend.
- Si la protection par mot de passe "MOYENNE" a été activée, le menu de configuration est protégé contre toute modification involontaire.
- Si la protection par mot de passe "HAUTE" a été activée, les menus de configuration et d'application ainsi que les paramètres de dessiccation sont protégés.
- Il vous est possible de modifier à nouveau les options de menu et les paramètres sauvegardés seulement après avoir désactivé la protection par mot de passe, en saisissant le mot de passe correct.

	REMARQUE
---	-----------------

■ 4 Utilisation

La protection par mot de passe a été désactivée à l'usine.

Le mot de passe préprogrammé à l'usine est le suivant : **7 9 1 4**

Ce mot de passe, identique sur tous les appareils Precisa, demeure toujours valable parallèlement au mot de passe que vous avez choisi.

Notez votre **mot de passe personnel**.

• MOT DE PASSE

MOT DE PASSE -----	PROTECTION	NON	<i>Aucune protection.</i>
		MOYENNE	<i>Le menu de configuration est protégé.</i>
		HAUTE	<i>Les menus de configuration et d'application, ainsi que les paramètres de dessiccation, sont protégés.</i>
	NOUVEAU MOT	-----	<i>Saisissez le nouveau mot de passe.</i>

Pour activer la protection par mot de passe, procédez comme suit :

Affichage

MOT DE PASSE -----

Touche



Etape

Appuyez jusqu'à ce que "MOT DE PASSE" s'affiche.

MOT DE PASSE 0000



Le premier chiffre du mot de passe clignote et peut être changé.

MOT DE PASSE 8000

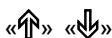

Appuyez pour choisir le premier chiffre.

MOT DE PASSE 8000



Le deuxième chiffre clignote. Choisissez les autres chiffres de la même manière.

MOT DE PASSE 8000



Confirmez le mot de passe.



Réglage de la protection des données.



L'affichage clignote, vous pouvez changer l'état de la protection des données.



Protection des données activée.



Mémorisation du réglage.

Pour modifier le mot de passe, procédez comme suit :

Affichage

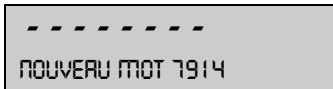

Touche



Etape

Appuyez jusqu'à ce que "NOUVEAU MOT" s'affiche.
Régler le nouveau mot de passe comme décrit ci-dessus.

4.3.12 Codage antivol

L'appareil peut être protégé contre le vol par un code numérique à quatre positions de votre choix :

- Si le codage antivol a été désactivé, vous pouvez remettre l'appareil sous tension et en service après une coupure de courant sans devoir saisir le code.
- Si le codage antivol a été activé, l'appareil vous demande de saisir le code après toute coupure de courant.
- Si vous entrez un code incorrect, l'appareil se bloque.
- Si l'appareil est bloqué, débranchez-le puis reconnectez-le au secteur, puis débloquent-le en saisissant le code correct.
- Après sept tentatives consécutives incorrectes, le message "PAS D'ACCES APPELEZ LE SERVICE" apparaît à l'affichage. Dans ce cas, seul un technicien de maintenance Precisa peut débloquent

■ 4 Utilisation

l'appareil.

!	REMARQUE
Le codage antivol a été désactivé à l'usine.	
Le code préprogrammé en usine est le suivant : 8 9 3 7	
Ce code est le même pour tous les appareils Precisa. Par conséquent, saisissez toujours votre propre code pour des raisons de sécurité.	
Conservez votre code personnel dans un endroit sûr.	

• CODE ANTIVOL

CODE ANTIVOL ----	PROTECTION VOL OUI/NON	<i>Activation/désactivation du code.</i>
	NOUVEAU CODE - - - -	<i>Saisissez le nouveau code.</i>

Pour activer le code antivol, procédez de la même façon que pour la protection par mot de passe.

4.3.13 Fonction sonore des touches

• SONS CLAVIER

SONS CLAVIER OUI/NON	<i>Activation/désactivation de la fonction sonore des touches.</i>
-------------------------	--

Si la fonction sonore des touches a été activée, le système émet un bref signal sonore chaque fois que vous tapez sur une touche.

4.4 Utilisation du menu d'application

Cette section aborde l'architecture et les fonctions du menu d'application.

L'architecture du menu d'application est dynamique et se définit dans le menu de configuration (voir chap. 4.3.4 "Configuration du menu d'application").

Si une option a été désactivée dans le menu de configuration, ceci signifie qu'elle n'est pas disponible dans le menu d'application actuel.

Branche principale	Fonctions définissables
METHODE	<i>Définition de la nome de méthode.</i>
REGLER PESEE	<i>Définition de l'utilitaire de pesage.</i>
UNITE	<i>Sélection de l'unité de dessiccation.</i>
VITESSE IMP.	<i>Saisie de l'intervalle de temps pour la vitesse d'impression Uniquement si la "VITESSE IMP." été activée dans le format d'impression.</i>
TEMP. DE VEILLE	<i>Définition de la fonction "Température de veille".</i>
DEMARRAGE AUTO	<i>Définition de la fonction de démarrage auto.</i>

Conventions de représentation :

- Les réglages programmés en usine sont imprimés **en gras**.
- Pour une meilleure lisibilité, seule la partie de l'arborescence correspondant à l'application décrite est illustrée.

Les légendes des fonctions du menu sont imprimées en *italique*.

4.4.1 Activation du menu d'application

- Pour accéder au menu d'application, appuyez sur «**MENU**» une fois la procédure de démarrage terminée.

4.4.2 Méthode

L'analyseur d'humidité XM 50 permet de mémoriser 1 méthode. Une méthode englobe le paramétrage destiné au programme de dessiccation et l'utilitaire de pesée.

■ 4 Utilisation

Dans le méthode, le système sauvegarde les données suivantes:

- Le libellé de la méthode,
- Le programme de dessiccation avec :
 - le mode de dessiccation,
 - La température de dessiccation,
 - L'heure d'arrêt,
 - L'arrêt auto,
 - Le paramétrage du démarrage auto,
 - La température de veille,
 - L'unité du résultat.
- La pesée avec :
 - Le poids nominal,
 - Le poids limite supérieur,
 - Le poids limite inférieur.

Si le dessiccateur se trouve en mode pesée et que le poids actuel est inférieur au poids d'échantillon minimal ($< 0,2$ g), le libellé de la méthode chargé en ce moment s'affiche dans la ligne d'info.

Vous pouvez imprimer toutes les méthodes actuelles avec leur paramétrage en maintenant la touche "PRINT" enfoncée jusqu'à ce que la mention "IMPRIMER APPLICATION" apparaisse à l'affichage (voir chap. 4.5.2 "La Touche Print").

4.4.2.1 Noms de méthode

• METHODE	
METHODE	ttt... <i>Définition de la nomme de méthode.</i>

4.4.3 Pesée

• REGLER PESEE			
	POIDS NET	OUI/NON	<i>Activation / désactivation de la pesée.</i>
	NOMINAL	5.000 g	<i>Saisissez le poids nominal.</i>
	TO	6.000 g	<i>Définissez le poids limite supérieur.</i>
	TU	4.000 g	<i>Définissez le poids limite inférieur.</i>

A l'aide de la fonction "REGLER PESEE", vous pouvez définir la pesée de l'échantillon avec précision par rapport à des poids de référence maximal et minimal représentant les déviations permises.

A l'affichage, "+", "-", "→II←" sont actifs.

Si "→II←" est éclairé, la valeur mesurée est comprise dans la plage de tolérances définies, et vous pouvez démarrer la procédure de dessiccation. Si le poids de l'échantillon se situe hors de la plage de tolérances, vous ne pouvez pas lancer la dessiccation. Dans ce cas, les tolérances de pesée s'insèrent sous la forme d'un message d'erreur.

4.4.4 Unités

• UNITE	
UNITE	100-0%
	0-100%
	ATRO 100-999%
	ATRO 0-999%
	G/KG
	RESIDUEL
	PERTE

L'option de menu "UNITE" vous permet de sélectionner l'unité d'impression des résultats dans le protocole. L'unité définie sert également pour imprimer les valeurs intermédiaires. Vous pouvez modifier l'unité d'impression uniquement avant une mesure, et non pas pendant.

L'unité sélectionnée peut également servir d'unité d'affichage, mais

■ 4 Utilisation

elle sera alors modifiée pendant et après la mesure (voir chap. 4.5.3 "La touche Change").

Description / Calcul des unités

Légendes des caractères utilisés pour les variables

- PH : Poids humide (poids au début de la mesure)
- PS : Poids sec (poids à la fin de la mesure)

Unité	Calcul
Masse sèche en pourcentage :	$100 - 0 \% = \frac{PS}{PH} \cdot 100 \%$
Humidité en pourcentage :	$100 - 0 \% = \frac{PH - PS}{PH} \cdot 100 \%$
Masse sèche ATRO :	$ATRO\ 100 - 999 \% = \frac{PH}{PS} \cdot 100 \%$
Humidité ATRO :	$ATRO\ 0 - 999 \% = \frac{PH - PS}{PS} \cdot 100 \%$
Poids résiduel en g/kg [‰] :	$g / kg = \frac{PS}{PH} \cdot 1000$
Poids résiduel en g :	RESIDUEL = PS
Humidité en g :	PERTE = PH – PS

Commentaires sur les unités ATRO

L'unité ATRO s'utilise exclusivement dans l'industrie du bois.

Dans la pratique, la teneur en eau du bois varie constamment ; cette teneur peut changer en permanence. La teneur en eau influe sur la combustion et la valeur calorifique du bois. Lors de la dessiccation, l'eau s'évapore. Lorsqu'il est stocké en plein air, le bois atteint l'état dénommé sec à l'air (lutro), soit une teneur en eau de 15 % à 20 %. Un échauffement au-dessus de 100°C permet de faire disparaître complètement l'humidité présente dans le bois. Cet état porte la désignation de "dessiccation absolue" (ATRO).

L'humidité du bois (ATRO) se réfère à l'eau contenue dans le bois, exprimée en pourcentage de la masse du bois sec ; elle est calculée par la différence entre le poids à l'état humide naturel (PH) et le poids à l'état sec (PS).

4.4.5 Vitesse d'impression

• VITESSE IMP.	
VITESSE IMP.	1 MIN <i>Intervalle destiné à la vitesse d'impression.</i>

La fonction "VITESSE IMP." permet de paramétrer l'intervalle de temps dédié à l'affichage des résultats intermédiaires. L'intervalle d'impression est paramétrable entre 0,1 et 10 min, par incréments de 0,1 min.

4.4.6 Température de veille

• TEMP. DE VEILLE	
TEMP. DE VEILLE OUI/NON	<i>Activation / désactivation de la température de veille.</i>
TEMPERATURE	40°C <i>Température, uniquement si la fonction de température de veille est activée.</i>

Règle la température du compartiment à échantillon sur la température sélectionnée, à condition que le compartiment soit fermé. La plage de températures disponible est comprise entre 30°C et 100°C.

4.4.7 Démarrage auto

• DEMARRAGE AUTO	
DEMARRAGE AUTO OUI/NON	

Si le démarrage auto est activé, la mesure commence dès que l'opérateur ferme le compartiment à échantillon. L'analyseur d'humidité doit toutefois être prêt à prendre une nouvelle mesure.

4.5 Touches d'utilisation spéciale

4.5.1 La touche de tare

- Assurez-vous qu'aucune procédure de dessiccation n'est en cours, c'est-à-dire que l'appareil se trouve en mode pesée.
- **Lancement d'une tare**
 - Appuyez brièvement sur «T».

■ 4 Utilisation

- La procédure de tare s'exécute.
- **Lancement d'un calibrage**
 - Maintenez la touche «T» enfoncée jusqu'à ce que "CALIBRAGE BALANCE" s'affiche.
 - Relâchez la touche «T».
 - L'appareil exécute un calibrage selon les réglages du menu de configuration et en imprime un protocole (voir chap. 4.3.5 "Calibrage de la balance" et chap. 7.3.1 "Calibrage de la balance").
- **Lancement d'un test de calibrage**
 - Maintenez la touche «T» enfoncée jusqu'à ce que "CALIBRAGE TEST" s'affiche.
 - Relâchez la touche «T».
 - Le système exécute un test de calibrage de la balance.
- **Lancement d'un calibrage de la température**
 - Maintenez la touche «T» enfoncée jusqu'à ce que "CALIBRAGE TEMP." s'affiche.
 - Relâchez la touche «T».
 - L'analyseur d'humidité calibre la température et en imprime un protocole (voir chap. 4.3.6 "Calibrage de la température" et chap. 7.3.2 "Calibrage de la température").
- **Lancement d'un test de calibrage de la température**
 - Maintenez la touche «T» enfoncée jusqu'à ce que "TEMPERATURE TEST" s'affiche.
 - Relâchez la touche «T».
 - L'analyseur d'humidité teste la température.



REMARQUE

Les fonctions spéciales de la touche de tare sont actives uniquement si vous les avez activées dans le menu de configuration. Les tests de calibration sont toujours actifs.

Un calibrage et/ou un test de calibrage peut être interrompu avec la touche «ON/OFF». Ceci s'applique à la balance et à la température.

4.5.2 La Touche Print

- Assurez-vous qu'aucune procédure de dessiccation n'est en cours, c'est à dire que l'appareil se trouve en mode pesée.
- **Impression d'une valeur individuelle, et/ou d'un protocole**
 - Appuyez rapidement sur «**PRINT**».
 - Le protocole de dessiccation est imprimé. Le protocole de la dernière mesure peut être imprimé jusqu'au lancement d'une nouvelle dessiccation. Le protocole imprimé ultérieurement ne contiendra pas de résultats intermédiaires. Il est sinon identique au protocole de dessiccation qui a été imprimé lors de la mesure. Si aucune dessiccation n'a eu lieu depuis le démarrage de l'appareil, le système imprime le poids.
- **Impression des statistiques**
 - Appuyez sur «**PRINT**», jusqu'à ce que "IMPRIMER STATISTIQUE" s'affiche
 - Relâchez la touche «**PRINT**».
 - Les statistiques sont imprimées
- **Impression du paramétrage de l'appareil**
 - Appuyez sur «**PRINT**» jusqu'à ce que "IMPRIMER ETAT" s'affiche.
 - Relâchez la touche «**PRINT**». Le système imprime les valeurs paramétrées pour l'appareil.

■ 4 Utilisation

Etat : -----	<i>Impression de l'état des paramètres.</i>
Date 07.10.2009 Heure 16:12:39 Nom : XM 50 Source chaleur : Halogène / 50Hz Software : C00-0000 P00 Serie : 4100005	<i>Identification de l'appareil.</i>
Impression : Format d'impression : Date et heure : oui ID-balance : oui ID-methode : non Compteur : oui Config. sechoir : oui Vitesse d'imp. : non ID-operateur : non Cal.-info : oui Vitesse d'imp. : 1 Min Opérateur : SAMPLE Mode : imprimante	<i>Paramétrage du protocole de dessiccation.</i>
Calibration : Mode : externe Poids defini : 0.0000 g	<i>Paramétrage du calibrage de la balance.</i>
Cal. temp. : non	<i>Paramétrage du calibrage de la température.</i>
Interface : Baudrate : 9600 Parity : 7-even-1stop Handshake : Hardware	<i>Paramétrage de l'interface.</i>
Protection donnee : non Protection antivol : non	<i>Paramétrage de sécurité.</i>
Sons clavier : oui	<i>Paramétrage des touches.</i>



• Impression des paramètres d'application

- Appuyez sur «**PRINT**» jusqu'à ce que "IMPRIMER APPLICATION" s'affiche.
- Relâchez la touche «**PRINT**».
- Le système imprime les paramètres d'application ainsi que tous les paramètres définis pour la méthode actuellement sauvegardée.

Applications : -----	<i>Impression des paramètres et de la méthode de l'application.</i>
Configuration du sechoir : Mode chauffage : Standard Boost temps : 3.0 Min Temperature : 105 C Arret au temps : non Temps : 10.0 Min Arret auto : Digit/Temps Libre : 2/20 D/s Demarrage auto : non Temp. de veille : non Temperature : 40 C Unite : 100-0%	<i>Valeurs des paramètres de dessiccation actuelles.</i>
Pesage : Poids net : non Nominal : 5.000 g T0 : 6.000 g TU : 4.000 g	<i>Paramétrage de la pesée actuelle.</i>

4.5.3 La touche Change

- **Conversion des unités**

- Si une dessiccation a déjà eu lieu ou est en cours d'exécution, vous pouvez convertir l'unité affichée à l'aide de la touche Change «». Si une dessiccation est terminée, la touche Change «» permet d'afficher le résultat de dessiccation dans toutes les unités disponibles, jusqu'au démarrage d'une prochaine dessiccation.
- Relâchez «» lorsque l'unité convertie s'affiche.

4.5.4 La touche Start/Stop

- **Démarrage manuel d'une dessiccation**

- Assurez-vous qu'aucune procédure de dessiccation n'est en cours, c'est à dire que l'appareil se trouve en mode pesée.
- Appuyez rapidement sur «**START/STOP**».
- L'appareil commence à mesurer.

- **Arrêt manuel d'une dessiccation**

- Une dessiccation est en cours.
- Appuyez rapidement sur «**START/STOP**».
- L'appareil interrompt la mesure.

- **Infos statistiques**

- Appuyez sur «**START/STOP**», jusqu'à ce que "INFO STATISTIQUE" s'affiche.
- Relâchez la touche «**START/STOP**»

- **Effacer les statistiques**

- Appuyez sur «**START/STOP**», jusqu'à ce que "RESET STATISTIQUE" s'affiche.
- Relâchez la touche «**START/STOP**»

5 Détermination de l'humidité

L'analyseur d'humidité sert à déterminer d'une façon rapide et fiable l'humidité contenue dans des matières liquides, poreuses ou solides, en ayant recours au processus de la thermogravimétrie.

5.1 Principes de base

Le terme "humidité" ne se réfère pas uniquement à l'eau, mais également à toutes substances qui s'évaporent sous l'effet de l'échauffement. Outre l'eau, il englobe:

- les graisses,
- les huiles,
- l'alcool,
- les solvants,
- etc....

Il existe plusieurs méthodes pour déterminer l'humidité d'une matière. Celle utilisée par l'analyseur d'humidité est la thermogravimétrie. Cette méthode consiste à peser l'échantillon avant et après son échauffement, la différence de poids donnant l'humidité de la matière.

La méthode traditionnelle de l'armoire de dessiccation fonctionne selon le même principe, sauf que cette méthode présente une durée de mesure beaucoup plus longue. Avec la méthode de l'armoire de dessiccation, l'échantillon est chauffé par un courant d'air chaud de l'extérieur vers l'intérieur, pour en extraire l'humidité.

Avec le rayonnement halogène mis en œuvre dans l'analyseur d'humidité, la majeure partie du rayonnement pénètre dans l'échantillon où il se transforme en une chaleur rayonnant de l'intérieur vers l'extérieur. Une petite partie du rayonnement halogène est réfléctée par l'échantillon ; ce phénomène est moins important avec les échantillons sombres qu'avec les clairs. La profondeur de pénétration du rayonnement halogène dépend de la perméabilité de l'échantillon. Sur les échantillons peu perméables, le rayonnement halogène pénètre uniquement dans les couches supérieures, ce qui peut produire une dessiccation incomplète, une croûte sèche, ou une combustion. C'est pourquoi la préparation de l'échantillon constitue une opération extrêmement importante.

5.1.1 Alignement sur le procédé de mesure existant

Puisque l'analyseur d'humidité présente des temps de mesure relativement courts et une manipulation aisée, il remplace souvent un autre procédé de dessiccation (tel que par ex. l'armoire de dessiccation). Pour cette raison, il faut adapter le procédé de mesure traditionnel à l'analyseur d'humidité afin d'obtenir des résultats comparables.

- Réalisation de mesures en parallèle:
Réglage de la température plus basse sur l'analyseur d'humidité que pour la méthode avec armoire de dessiccation:
- Le résultat de l'analyseur d'humidité ne correspond pas à la valeur de référence
 - Répétez la mesure en changeant le réglage de température,
 - Faites varier les critères de coupure.
- Adaptation avec une courbe d'étalonnage ou un facteur.

5.2 Préparation de l'échantillon

Préparez toujours un seul échantillon pour la prise de mesure. Vous éviterez ainsi que l'échantillon n'échange de l'humidité avec son environnement. Si vous devez prélever plusieurs échantillons simultanément, emballez-les dans des conteneurs hermétiques pour qu'ils ne changent pas pendant le stockage.

Répartissez l'échantillon **en couche mince** et **uniforme** sur la coupelle aluminium afin d'obtenir des résultats reproductibles.

Si vous appliquez l'échantillon de manière irrégulière, la chaleur risque de se répartir de façon non homogène dans l'échantillon à sécher, ce qui entraînerait une dessiccation incomplète ou allongerait le temps de mesure. Une accumulation de matière de l'échantillon accroît l'échauffement des couches supérieures, provoquant des brûlures ou des croûtes sèches. Une couche épaisse ou la croûte éventuellement formée empêche l'humidité, située à l'intérieur de l'échantillon, de s'échapper. Cette humidité résiduelle empêche de comprendre et de reproduire les mesures déterminées.

■ 5 Détermination de l'humidité

Substances solides :



- Répartissez uniformément les échantillons en poudre et en grains sur la coupelle aluminium.
- Broyez les gros grains avec un mortier ou un broyeur. Lors du broyage de l'échantillon, évitez tout dégagement de chaleur car il perdrait de son humidité.

Liquides :

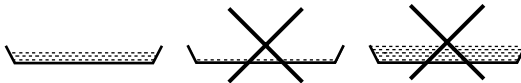

- Pour les liquides, pâtes, ou échantillons fondants, nous vous recommandons d'utiliser le filtre en fibre de verre. Le filtre en fibre de verre présente les avantages suivants :
 - Répartition uniforme grâce au phénomène de capillarité,
 - Pas de formation de gouttes,
 - Evaporation rapide grâce à une assez grande surface.

5.2.1 Prévention de la formation d'une croûte

Pour éviter que l'échantillon se recouvre d'une croûte, vous pouvez ajouter du solvant à l'échantillon une fois la mesure commencée. Le solvant ajouté n'influe pas sur le résultat final de la mesure.

- Démarrez la mesure, automatiquement ou en appuyant sur la touche «**START/STOP**».
- Dans les 5 secondes qui suivent le démarrage, vous pouvez ouvrir à nouveau le capot du dessiccateur. Pendant cette période, la ligne d'info affiche alors le texte "DEPART ANALYSE".
- Après avoir ouvert le compartiment d'échantillon, vous avez le temps d'ajouter du solvant, avant de fermer le capot. Si le capot du dessiccateur est fermé, l'appareil poursuit la mesure. La mention

"FERMER LE CAPOT" apparaît sur la ligne d'info de l'affichage. Si vous appuyez sur la touche «**START/STOP**», la mesure s'interrompt.

 REMARQUE
L'impression des valeurs de mesure tient compte du solvant ajouté car le système calcule les valeurs intermédiaires à partir du poids réel. Toutefois, ceci n'a aucune influence sur le résultat de dessiccation car le solvant a entièrement disparu en séchant.

5.3 Réglage des paramètres de dessiccation

Les paramètres de dessiccation se règlent à l'aide des quatre touches de fonction situées sous l'affichage.



Chacune de ces touches de fonction permet de saisir un paramètre donné. La saisie ou la modification des paramètres s'effectue de la même manière que l'utilisation des menus (voir chap. 4.1 "Principe de fonctionnement de la commande des menus"), à la différence que vous pouvez modifier uniquement les paramètres actuels.

5.3.1 Programme de chauffage



Cette touche de fonction vous permet de sélectionner le programme de chauffage.

ous avez à votre disposition trois programmes de chauffage pour déterminer l'humidité de la matière :

- Dessiccation standard,
- Dessiccation boost,
- Dessiccation soft.

■ 5 Détermination de l'humidité

• PROGRAMME DE CHAUFFAGE		
TEMPS BOOST	3.00 MIN	<i>Lorsque Boost est choisi</i>
MODE CHAUFF.	STANDARD BOOST SOFT	<i>Sélectionnez le programme de chauffage.</i>

Dessiccation standard

L'utilisateur définit la température de dessiccation. Le système atteint la température finale avec une forte puissance de chauffe et le maintient avec de légères suroscillations. Ce programme sert pour la majorité des échantillons.

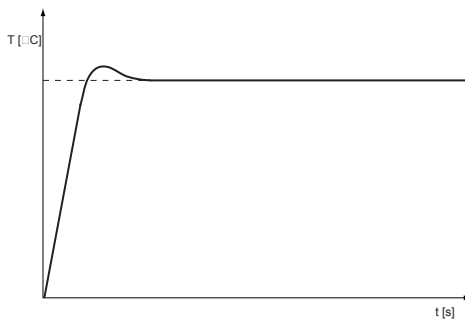

Dessiccation boost

L'utilisateur définit la température de dessiccation. Pendant les 3 premières minutes de la dessiccation, la température cible est dépassée de 40 %. La durée définissable varie de 0.1-99.9 min. Ensuite, le système fait redescendre la température de façon régulée jusqu'à la température cible. La température est atteinte avec une grande puissance de chauffe.

Ce programme sert avec des échantillons contenant une très forte humidité.

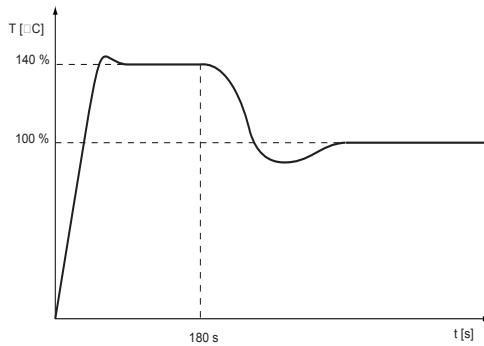

Dessiccation soft

L'utilisateur définit la température de dessiccation. La température finale est atteinte en douceur avec une faible puissance de chauffe. La température finale est atteinte au bout de 4 minutes environ.

Ce programme s'adresse aux échantillons ayant une faible teneur en humidité et qui sont susceptibles de brûler.

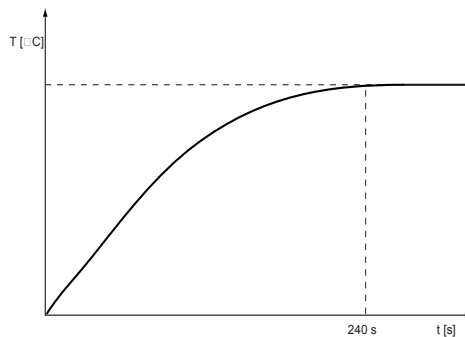

■ 5 Détermination de l'humidité

5.3.2 Température



Cette touche de fonction vous permet de saisir la température de dessiccation.

La température de dessiccation se règle entre 30°C et 170°C, par incréments de 1°C.

• TEMPERATURE DE DESSICCATION

TEMPERATURE	105°C
-------------	-------

Saisie de la température.

Avec l'analyseur d'humidité, la température de dessiccation se règle à un niveau plus bas que celui requis par la méthode de dessiccation en armoire.

5.3.3 Arrêt minuteur



Cette touche de fonction vous permet de définir le temps de dessiccation.

Si la fonction Stop temps imparti a été activée, la mesure s'arrête une fois le temps réglé écoulé.

Vous pouvez régler le temps entre 0,1 min et 240 min, par incréments de 0,1 min.

• TEMPS DE DESSICCATION

TEMPS	10.0 MIN
-------	----------

Uniquement si la fonction Stop temps imparti a été activée.

ARRÊT AU TEMPS	ON/OFF
----------------	--------

5.3.4 Critères de coupure

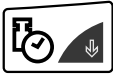

Cette touche de fonction vous permet de définir le critère de coupure de la mesure.

Le mode de coupure librement définissables, selon le principe "Digit par tranche de temps". Par ailleurs, il existe également le mode de coupure automatique "ADAPTSTOP".

• MODE DE COUPURE		
DIGIT/TEMPS	2/20	<i>lorsque Digit/Temps est choisi</i>
ARRET AUTO	NON	
	d/t	
	ADAPTSTOP	

Critère de coupure Digit par tranche de temps

L'appareil coupe la dessiccation dès que la perte de poids pendant la durée programmée est inférieure au nombre de Digit réglés. La perte de poids doit avoir été supérieure une fois au critère de coupure.

En mode librement définissable, vous pouvez régler de 1 à 99 Digit, par incréments d'un Digit, et de 10 à 90 secondes, par incréments de 10 secondes.

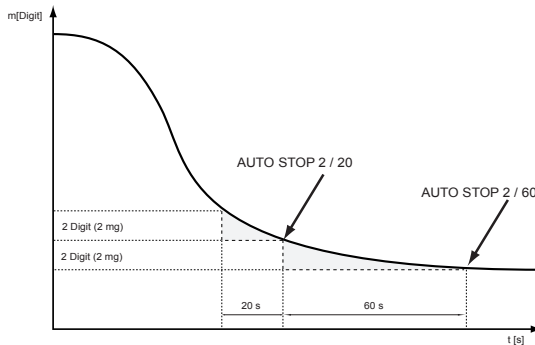

Un Digit représente la plus petite modification de mesure que l'analyseur d'humidité peut afficher.

■ 5 Détermination de l'humidité

Sur l'analyseur d'humidité XM 50:

1 Digit = 1 mg

ADAPTSTOP

Il s'agit d'un mode de coupure entièrement automatique qui détermine le point de coupure en fonction du déroulement de la dessiccation.

5.4 Statistique

Les statistiques d'une série de mesure sont calculées automatiquement.

Assurez-vous qu'aucune procédure de dessiccation n'est en cours, c'est à dire que l'appareil se trouve en mode pesée..

- Appuyez «**START/STOP**», jusqu'à ce que "INFO-STATISTIQUE" s'affiche.
- Relâchez la touche «**START/STOP**»
- Changement entre les différentes valeurs avec ↓ resp. ↑

• INFO STATISTIQUE	
MOY	<i>Valeur moyenne</i>
MAX	<i>Maximum</i>
MIN	<i>Minimum</i>
STDDEV	<i>Ecart type</i>
STDDEV %	<i>Ecart type relatif</i>
1 =	<i>valeur 1</i>
2 =	<i>valeur 2 etc.</i>

5.4.1 Impression des statistiques

Appuyez sur «**esc**» pour quitter les statistiques.

- Appuyez sur «**PRINT**», jusqu'à ce que "IMPRIMER STATISTIQUE" s'affiche
- Relâchez la touche «**PRINT**».
- Les statistiques sont imprimées:

***** Precisa XM 50 ***** -----	<i>Titre du protocole, est seluement imprimé en mode Imprimante.</i>
------------------------------------	--

5 Détermination de l'humidité ■

Date 07.10.2009 Time 11:06:01 Nom : XM 50 Source chaleur : Halogene / 50Hz Software : C00-0000 P10 Serie : 4500001	<i>Identification de l'appareil</i>
Methode : 105 Date : 07.10.2009 Valeurs : 4 Unite : 100-0%	
Moyenne : 57.36 % Maximum : 57.39 % Minimum : 57.34 % Stddev : 0.02 % Stddev % : 0.042 %	<i>Statistiques</i>
1 : 57.34 % 2 : 57.38 % 3 : 57.34 % 4 : 57.39 %	<i>Valeurs individuelles</i>
Dernier calibrage balance: 16.10.2009 Dernier calibrage temp. : 1.10.2009	<i>Information sur les calibrages</i>

5.4.2 Reset statistique

Les statistiques sont effacées après:

- Un nouveau démarrage de l'appareil
- Un changement de méthode
- Un reset manuel:
Reset statistique
 - Appuyez sur «**START/STOP**», jusqu'à ce que "RESET STATISTIQUE" s'affiche.
 - Relâchez la touche «**START/STOP**»

■ 6 Transmission des données

6 Transmission des données

L'analyseur d'humidité est équipé d'une interface RS232/V24 pour transmettre les données vers des appareils périphériques.

Avant de transmettre les données, vous devez, dans le menu de configuration de l'appareil, avoir aligné l'interface RS232 sur celle de l'appareil périphérique concerné (voir chap. 4.3.9 "Fonctions d'interface").

- **Fonction protocolaire**

La fonction protocolaire a été paramétrée à la fabrication sur "NO" (aucune). Vous pouvez la programmer sur la fonction protocolaire logicielle XON/XOFF ou sur la fonction matérielle.

- **Vitesse de transmission**

Vitesses de transmission possibles : 300, 600, 1200, 2400, 4800, 9600 ou 19 200 Bauds.

- **Parité**

Parités possibles : 7-even-1Stop, 7-odd-1Stop, 7-no-2Stop ou 8-no-1Stop.

± 12 V	SB	1	2	3	4	5	6	7	8	SP
7-even-1	SB	1.DA	2.DA	3.DA	4.DA	5.DA	6.DA	7.DA	PB	SP
7-odd-1	SB	1.DA	2.DA	3.DA	4.DA	5.DA	6.DA	7.DA	PB	SP
7-no-2	SB	1.DA	2.DA	3.DA	4.DA	5.DA	6.DA	7.DA	1.SP	2.SP
8-no-1	SB	1.DA	2.DA	3.DA	4.DA	5.DA	6.DA	7.DA	8.DA	SP

SB : Start Bit PB : Parity Bit

DA : Data Bit SP : Stop Bit

- **Affichage**

S	D7	D6	D5	D4	D3	D2	D1	D0	U	U	U
---	----	----	----	----	----	----	----	----	---	---	---

La transmission des données s'effectue en code ASCII :

1	2	3	4	5	6	7	8	9	10	11	12	13	14	15
B	B	B	S	D7	D6	D5	D4	D3	D2	D1	DP	D0	B	U	...	CR	LF

B	Caractère blanc (espace)
S	Signe (+, -, espace)
DP	Point décimal
D0...D7	Chiffres
U	Unité (uniquement si le poids est stable, sinon aucune unité n'est envoyée)
CR	Retour chariot
LF	Saut de ligne

!	REMARQUE
Les positions inutilisées sont remplies par des espaces.	
Le point décimal DP peut se situer entre D0 et D7.	

6.1 Schéma de liaison

- Liaison standard, bidirectionnelle

Dessiccateur	RJ 45	D25 / D9	Appareil périphérique
RS 232 out	2	→ 3 / 2	RS 232 in
RS 232 in	6	← 2 / 3	RS 232 out
GND	5	— 7 / 5	GND

- Liaison standard, bidirectionnelle avec fonction protocolaire matériel supplémentaire sur le périphérique

Dessiccateur	RJ 45	D25 / D9	Appareil périphérique
RS 232 out	2	→ 3 / 2	RS 232 in
RS 232 in	6	← 2 / 3	RS 232 out
GND	5	— 7 / 5	GND
CTS	3	← 20 / 4	DTR
DTR	7	→ 5 / 8	CTS

■ 6 Transmission des données

• Affectation des pôles du connecteur RJ45

Dessiccateur	RJ 45	Remarque
n.c.	1	Inutilisé
RS 232 out	2	Out (V24)
CTS	3	In (V24)
VDC	4	Out (9 à 16 V)
GND	5	0 V
RS 232 in	6	In (V24)
DTR	7	Out (V24)
EXTBUS	8	In (5 V, logique)

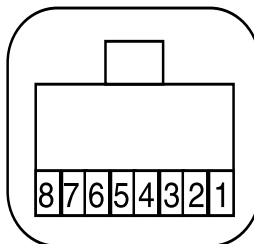

6.2 Instructions de commande à distance

Instruction	Fonction
ACKn	Acquittement n=0 hors service ; n=1 en service.
CAL	Lancement du calibrage (uniquement si vous avez sélectionné EXT).
DN	Remise à zéro de l'affichage du poids.
D.....	Description de l'affichage du poids (justifiée à droite).
@N	Effacement de la ligne d'info.
@.....	Description de la ligne d'info.
N	Remise à zéro de l'appareil.
OFF	Mise hors tension de l'appareil.
ON	Mise sous tension de l'appareil.
PCxxxx	Saisie du code antivol.
PDT	Impression de la date et de l'heure.
PRT	Exécution d'une impression (appuyez sur la touche « PRINT »).
PST	Lancer l'impression d'état.

Instruction	Fonction
Pn (ttt.t)	Configuration du mode d'impression: n = 0 Impression unique de chaque valeur (instable). n = 1 Impression unique de chaque valeur (stable). n = 2 Impression après modification de la charge. n = 3 Impression après chaque période d'intégration. n = 4 Impression avec base de temps en sec. (ttt.t).
SDTjjmmaa hhmmss	Programmation de la date et de l'heure (jour, mois, année, heure, minute, seconde).
SDTmmddy hhmmss	Réglage de la date et de l'heure (en anglais) (Month, Day, Year, Hour, Minutes, Seconds).
T (ttt)	Tare ou réglage de la tare sur une valeur donnée.
ZERO	Mettez l'appareil sur 0 (si le poids est stable et compris dans la plage de positions du zéro).
Rttt	Régule le chauffage sur la température souhaitée (30 à 170°C).
ROFF	Coupure du chauffage.
PWT (ttt.t)	Impression du poids et de la température. Impression avec unité de temps en sec. (ttt.t) (coupure par envoi de PWT).

6.2.1 Exemples de commande à distance de l'appareil

 REMARQUE
Chaque instruction de commande à distance doit se terminer par «CR» «LF». Les instructions sont acquittées sur demande.

Saisie	Description de la fonction exécutée
D - - - - -	Cinq tirets s'affichent.
DTEST123	Le système affiche .
D	L'affichage est sombre.
T10	-10.000 g (Tare réglée sur 10g).
T1	-1.000 g (Tare réglée sur 1g).
T	Tare de l'appareil en cours.
R100	Régule la température sur 100°C.

7 Service

7.1 Maintenance et entretien

L'analyseur d'humidité doit être traité avec soin et nettoyé régulièrement. Il s'agit d'un instrument de précision.



DANGER

Avant d'entamer des travaux de maintenance, débranchez l'appareil du secteur. En outre, assurez-vous qu'aucune autre personne ne puisse rebrancher l'appareil au secteur pendant les travaux.

Lors du nettoyage, veillez impérativement à ce qu'aucun liquide ne pénètre dans l'appareil. Si vous avez renversé du liquide sur l'appareil, débranchez-le immédiatement du secteur. L'analyseur d'humidité ne pourra être remis en service qu'après avoir été inspecté par un technicien Precisa.

Les prises situées à l'arrière de l'appareil ne doivent pas entrer en contact avec des liquides.

Retirez régulièrement la coupelle et le porte-coupelle de la balance ; enlevez les salissures ou la poussière situées sous la coupelle et sur le boîtier de la balance à l'aide d'un pinceau doux ou d'un chiffon doux, non pelucheux et humecté d'eau savonneuse.

La coupelle et le porte-coupelle de la balance se nettoient sous l'eau courante. Veillez à ce que ces deux éléments soient parfaitement secs avant de les remonter sur l'appareil.



ATTENTION

Pour le nettoyage, n'utilisez jamais de solvants, acides, lessives caustiques, diluants pour peintures, poudres à récurer, ou d'autres produits chimiques agressifs ou corrosifs qui pourraient attaquer et endommager les matières composant la surface du boîtier de l'appareil.

Une maintenance régulière de l'analyseur d'humidité par votre représentant Precisa garantit durant des années un fonctionnement sans restriction et fiable de l'appareil, tout en prolongeant sa durée de vie.

7.2 Remplacement du fusible

Si l'affichage reste sombre après avoir mis l'appareil sous tension, cela signifie, dans la plupart des cas, que le fusible de l'appareil est défectueux ; vous devez le changer.

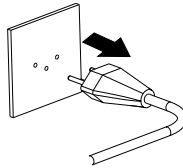

DANGER

Pour remplacer les fusibles, vous devez débrancher l'appareil du secteur.

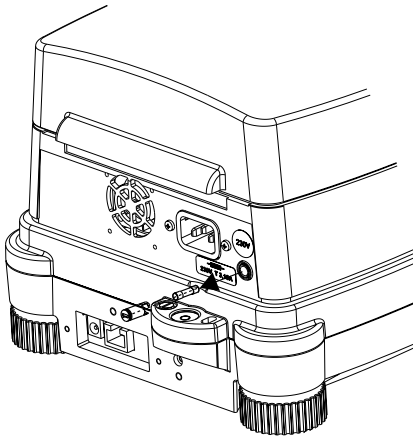

- Avec un tournevis, ouvrez le porte-fusible situé à l'arrière de l'appareil (tournez à gauche).
- Remplacez le fusible défectueux par un neuf :
 - Modèle en 230 volts :
T 3,15 A, 230 V, 5 x 20 mm
 - Modèle en 115 volts :
T 6,3 A, 115 V, 5 x 20 mm
- Si l'appareil ne fonctionne toujours pas après avoir changé le fusible, veuillez prendre contact avec le SAV Precisa.



DANGER

Il est interdit d'utiliser d'autres fusibles ou de ponter le fusible.

7.3 Calibrage

Le calibrage de l'analyseur d'humidité est défini dans le menu de configuration (voir chap. 3.8 "Calibrage du poids" et chap. 4.3.5 "Calibrage de la balance").

	REMARQUE
En appuyant sur «ON/OFF», vous pouvez à tout moment interrompre le calibrage de la balance et de la température.	

7.3.1 Calibrage de la balance

Types possibles de calibrages de la balance :

- Calibrage externe au moyen de l'ICM (mode intelligent de calibrage).
- Calibrage externe avec poids librement choisi.

Calibrage externe avec l'ICM

Avec l'analyseur d'humidité, vous pouvez utiliser des poids de calibrage par incréments de 10g, ces poids devant correspondre à la précision de l'appareil.

Pour réaliser un calibrage externe au moyen de l'ICM, sélectionnez dans le menu de configuration (voir chap. 4.3.5 "Calibrage de la balance") "CAL. BALANCE MODE EXTERNE".

Affichage	Touche	Etape
+0,000 9		<i>L'appareil se trouve en mode pesée.</i>
+0,000 9 CALIBRAGE BALANCE	«T»	<i>Appuyez jusqu'à ce que la mention "CALIBRAGE BALANCE" s'affiche.</i>
-- 0000 9		<i>L'appareil mesure le point zéro (0000 g clignote à l'affichage).</i>
-- 50 9		<i>Une fois le point zéro mesuré, le poids de calibrage recommandé clignote à l'affichage.</i>

Affichage

-- 50 9

+50,000 9

Touche Etape

*Posez le poids de calibration.
L'affichage clignote.*

*Le calibrage est terminé lorsque
l'affichage cesse de clignoter (la
valeur exacte s'affiche).*

Calibrage externe avec poids au choix

Pour réaliser un calibrage externe avec le poids de votre choix, sélectionnez dans le menu de configuration (voir chap. 4.3.5 "Calibrage de la balance") "CAL. BALANCE MODE EXT.-DEF."

Saisissez ensuite la valeur réelle du poids de calibration (DEF. n,nnnn g) avec une précision jusqu'à dix fois supérieure à celle de la balance de l'appareil.

!	REMARQUE
Si vous calibrez l'appareil avec le poids de votre choix, vous ne pourrez utiliser par la suite que ce poids.	

Procédez comme suit :

Affichage

+0,000 9

+0,000 9 CALIBRAGE BALANCE

-- 0000 9

-- 22 9

Touche Etape

L'appareil se trouve en mode pesée.

«T»

*Appuyez jusqu'à ce que la
mention "CALIBRAGE BALANCE"
s'affiche.*

*L'appareil mesure le point zéro
(0000 g clignote à l'affichage).*

*Une fois le point zéro mesuré, le
poids de calibration saisi auparavant
clignote à l'affichage.*

■ 7 Service

Affichage

-- 22 9

+22,125 9

Touche Etape

*Posez le poids de calibration.
L'affichage clignote.*

*Le calibration est terminée lorsque
l'affichage cesse de clignoter (la
valeur exacte s'affiche).*

Impression du protocole de calibration.

Calibrage -----	Protocole de calibration de la balance.
Date 16.10.2009 Heure 12:51:36 Nom : XM 50 Software : C00-0000 P00 Serie : 4500001	Moment de calibration et données de l'appareil.
Calibrage OK	Etat de calibration.
Operateur :	ID opérateur, si cette fonction a été activée sous la Configuration du format d'impression (voir chap. 4.3.3 "Configuration de l'impression du protocole").

7.3.2 Calibration de la température

Pour pouvoir calibrer la température, il faut activer "CAL. TEMP." dans le menu de configuration (voir chap. 4.3.6 "Calibration de la température").

Introduisez le capteur thermique dans le compartiment d'échantillon.
Ensuite, procédez comme suit :

Affichage

+0,000 9

+0,000 9
CALIBRAGE TEMP.

T100 T160 START

Touche Etape

L'appareil se trouve en mode pesée.

«T»

*Appuyez jusqu'à ce que la mention
"CALIBRAGE TEMP." s'affiche.*

«←»

Régler de la température la plus basse pour la calibration.

Affichage

```

  -----
T100 T160          START
  
```

Touche **Etape**

«⇒»

Réglage de la température la plus haute pour le calibrage.

Il est nécessaire que le gradient de température soit plus grand que 40°C.

```

  -----
T100 T160          START
  
```

«**START**» *Départ du calibrage température*

```

  -----
TEMP. 25°C      40.00MIN.
  
```

Le système commence à calibrer la température.

Le dessiccateur chauffe pour atteindre la première température.

La température et la durée restante est affichée sur la ligne d'information.

```

  -----
TEMP. 100°C     0.00MIN.
  
```

Après 20min., entrer la température signalé par le thermomètre externe.

```

  -----
TEMP. 100°C     20.00MIN.
  
```

Le dessiccateur continue à chauffer pour atteindre la deuxième température de calibrage.

```

  -----
TEMP. 160°C     00.00MIN.
  
```

Après 20min., entrer la température signalé par le thermomètre externe.

Le protocole est imprimé dès que le calibrage de la température est terminé.

■ 7 Service

Impression du protocole de calibrage de la température.

Calibrage temperature -----	Protocole de calibrage de la température.
Date 16.10.2009 Heure 12:51:36 Nom : XM 50 Software : C00-0000 P00 Serie : 4500001	Moment de le calibrage de la température et données de l'appareil.
ID-reference temp. : 0.01	Désignation du kit d'alignement thermique.
Temperature 100 C : 100 C Temperature 160 C : 160 C	Etat de calibrage de la température.
Calibration temperature o.k.	Le calibrage thermique de l'appareil a été correctement effectué.
Operateur : ABC	ID opérateur, si cette fonction a été activée avec Configuration du format d'impression (voir chap. 4.3.3 "Configuration de l'impression du protocole").

7.4 Mise à jour logicielle

L'analyseur d'humidité est un appareil qui fait constamment l'objet de perfectionnements et améliorations. Pour cette raison, vous pouvez via Internet mettre à jour le logiciel de l'appareil.

Pour obtenir une mise à jour logicielle, téléchargez à partir de la page d'accueil Precisa www.precisa.com l'outil de téléchargement, puis installez-le sur un ordinateur (Windows 95 ou versions ultérieures) muni d'un port série.

Vous pouvez également télécharger le logiciel de l'analyseur d'humidité à partir de la zone de téléchargement de la page d'accueil Precisa, en chargeant l'outil de téléchargement dans l'appareil.

Exigences système

- PC Windows 95 ou versions ultérieures.
- Câble série, adapté au port série du PC (voir chap. 8.2 "Accessoires").

Installation de l'outil de téléchargement Precisa

- A partir de la page d'accueil Precisa www.precisa.com, téléchargez sous Download l'outil de téléchargement puis installez-le sur le PC.
- Si l'installation du programme est réussie, vous pouvez procéder à la mise à jour du logiciel.

Téléchargement du logiciel

- A partir de la page d'accueil Precisa www.precisa.com sous Download, téléchargez le logiciel de l'analyseur d'humidité puis mémorisez-le dans votre PC.
- Connectez l'analyseur d'humidité au PC via le câble de liaisons, puis mettez l'analyseur sous tension.
- Lancez l'outil de téléchargement Precisa installé.
- Sous l'option de menu File, ouvrez le logiciel du dessiccateur téléchargé
- Lancez la mise à jour du logiciel.
- Vous détenez la dernière version du logiciel une fois que le message "download successful" apparaît à l'écran.

7.5 Messages d'erreur

Sur la ligne d'info, l'appareil affiche la description de l'erreur.

	REMARQUE
Si une erreur surgit sans description sur la ligne d'info, contactez un technicien de maintenance Precisa.	

Message d'erreur	Cause
VAL. DEP. TROP PETITE	<ul style="list-style-type: none"> Le poids de l'échantillon est trop faible (< 0,200 g). Le poids de l'échantillon doit être supérieur à 0,200 g.
VALEUR MIN. x.xxx g VALEUR MAX. x.xxx g	<ul style="list-style-type: none"> Le poids de l'échantillon se situe en-dehors des tolérances du pesage.

7.5.1 Remarques concernant le dépannage

Le tableau suivant répertorie des pannes et leurs causes possibles. Si vous ne pouvez remédier à la panne à l'aide du tableau, veuillez contacter un technicien Precisa.

Panne	Causes probables
L'affichage du poids ne s'allume pas	<ul style="list-style-type: none"> L'appareil n'est pas sous tension. Le cordon d'alimentation n'est pas raccordé au secteur. Fusible secteur défectueux.
La mention "OL" s'affiche	<ul style="list-style-type: none"> Dépassement de la plage de pesage par excès (respectez la limite de pesage maximale).
La mention "UL" s'affiche	<ul style="list-style-type: none"> Dépassement de la plage de pesage par défaut (il manque la coupelle à échantillon ou le porte-coupelle).

Panne	Causes probables
L'affichage du poids change continuellement	<ul style="list-style-type: none"> • Courant d'air trop fort sur les lieux de mesure. • Le support de l'appareil vibre ou oscille. • La coupelle à échantillon est en contact avec un corps étranger. • L'échantillon absorbe l'humidité de l'air. • L'échantillon s'évapore / se volatilise / se sublime. • Fortes variations de température à l'intérieur de l'échantillon.
Le résultat de la mesure est manifestement faux	<ul style="list-style-type: none"> • L'appareil n'a pas été correctement taré. • L'appareil n'a pas été correctement mis à niveau. • Le calibrage n'est plus valable. • Fortes variations de température.
Le menu de configuration ne peut pas être modifié	<ul style="list-style-type: none"> • La protection par mot de passe a été activée dans le menu de configuration.
L'affichage clignote en permanence pendant la calibration	<ul style="list-style-type: none"> • L'emplacement de l'appareil est trop instable (interrompez le calibrage avec «ON/OFF» puis placez l'appareil dans un endroit plus approprié). • Utilisation d'un poids de calibrage trop imprécis (uniquement dans le cas d'un calibrage externe).
L'imprimante connectée n'imprime pas	<ul style="list-style-type: none"> • L'imprimante n'est pas sous tension. • Le câble de liaison est défectueux ou non connecté. • Le paramétrage de l'interface ne correspond pas à celui requis par l'analyseur d'humidité .
L'imprimante imprime des caractères incorrects	<ul style="list-style-type: none"> • Le réglage de la parité ou la vitesse de transmission de l'interface ne convient pas. • Le câble de liaison est défectueux.
La dessiccation ne démarre pas	<ul style="list-style-type: none"> • L'échantillon n'est pas stable.

8 Présentation

8.1 Données techniques

Specifications	XM 50
Source de chaleur, type de projecteur	halogène / infrarouge / obscur
Plage de pesage [g] / Précision [g]	52 /0.001
Dessiccation :	
Précision [%]	0.01
Précision en répétition, à 1 g près [%]	0.5
Précision en répétition, à 10 g près [%]	0.05
Poids de l'échantillon [g]	0.2 - 124
Calculs du résultat :	100-0%, 0-100% ATRO 100-999%, ATRO 0-999%, G/KG, Residuel, Perte, Poids
Chauffage :	
Plage de température [°C] / incrément [°C]	30 - 170 / 1
Méthodes de chauffage	Standard, Boost, Soft
Intervalle	Boost + 1
Booster	+40% durant n.n min (0.1 -99.9)
Critères de coupure :	
Arrêt auto [d/s]	sur mesure 1 - 99 / 10 - 90
Adapstop	x
Arrêt minuteur [min]	0,1 - 240.0
Surveillance :	
Regard	x
Acoustique	x
Impression :	
GLP	x
Impression – intervalle [min]	0,1 - 10,0
Numérotation de l'échantillon	x
Capacité mémoire:	
Méthodes (avec tous ses paramètres)	1

Specifications	XM 50
Utilisation :	
Porte-échantillon "Easy access"	x
Affichage	VFD
Clavier	10 touches
Protection par mot de passe	x
Caractéristiques spéciales :	
Pesage initial avec limites / aide à la pesée	x / x
Téléchargement et mise à jour du logiciel	x
Calibrage :	
Balance	avec poids de référence
Température, entièrement automatique	à 100°C et 160°C selectable
Divers :	
Horloge pour la date et l'heure	x
Interface pour PC et imprimante	RS232
PrecisaBus	x
E/S numérique	option
Protection antivol	Codée et mécanique
Branchement :	
Tension d'alimentation	230 V ou 115 V commutable en changeant l'unité de chauffage (uniquement par la maintenance Precisa)
Fréquence du secteur [Hz]	50 - 60
Puissance absorbée [W]	450
Dimensions :	
Cotes du boîtier (l x h x p) [mm]	218 x 177 x 340
Poids [kg]	4,3

■ 8 Présentation

8.2 Accessoires

Accessoires	Référence
Multiplexeur pour jusqu'à 7 appareils Precisa (RS232)	350-8513
Câble de liaison RJ 45 - RJ 45, 0,75 m	350-8525
Câble de liaison RJ 45 - RJ 45, 1,5 m	350-8520
Câble de liaison RJ 45 - RJ 45, 3,0 m	350-8521
Câble de liaison RJ 45 - fiche DB9 femelle (PC), 1,5 m	350-8557
Câble de liaison RJ 45 - fiche DB25 femelle (PC), 1,5 m	350-8558
Câble de liaison RJ 45 - fiche DB25 femelle (imprimante), 1,5 m	350-8559
Protection anti-poussière de l'affichage, 20 unités	350-8590
Coupelles en aluminium, boîte de 80 unités	350-2032
Coupelle en acier, Ø 100 mm, réutilisable	330-2018
Filtre en fibre de verre (80 unités)	350-4130
Imprimante avec câble d'interface et rouleau de papier, 230V	350-8363
Imprimante avec câble d'interface et rouleau de papier, 115	350-8370
Rouleau de papier	350-8366
Ruban encreur	350-8367
Thermomètre avec sonde K	350-8580
Kit de contrôle de température, sonde K, certifiée	350-8585
Kit de contrôle de température, sonde K, non certifiée	350-8584
Poids d'ajustage 50 g	350-8241

8.3 Présentation des menus

8.3.1 Arborescence du menu de configuration

Lors de la mise en service, appuyez sur la touche «**MENU**»:

• DONNEES D'IMPRESSION																															
	<table border="1"> <tr> <td>FORMAT D'IMPRESSION</td> <td>DATE ET HEURE</td> <td>OUI/NON</td> </tr> <tr> <td></td> <td>ID-BALANCE</td> <td>OUI/NON</td> </tr> <tr> <td></td> <td>ID-METHODE</td> <td>OUI/NON</td> </tr> <tr> <td></td> <td>COMPTEUR</td> <td>OUI/NON</td> </tr> <tr> <td></td> <td>CONFIG. SECHOIR</td> <td>OUI/NON</td> </tr> <tr> <td></td> <td>VITESSE IMP.</td> <td>OUI/NON</td> </tr> <tr> <td></td> <td>ID-OPERATEUR</td> <td>OUI/NON</td> </tr> <tr> <td></td> <td>CAL. INFO</td> <td>OUI/NON</td> </tr> <tr> <td></td> <td>VITESSE IMP.</td> <td>1 MIN</td> </tr> <tr> <td></td> <td>OPERATEUR</td> <td>ttt...</td> </tr> </table>	FORMAT D'IMPRESSION	DATE ET HEURE	OUI/NON		ID-BALANCE	OUI/NON		ID-METHODE	OUI/NON		COMPTEUR	OUI/NON		CONFIG. SECHOIR	OUI/NON		VITESSE IMP.	OUI/NON		ID-OPERATEUR	OUI/NON		CAL. INFO	OUI/NON		VITESSE IMP.	1 MIN		OPERATEUR	ttt...
	FORMAT D'IMPRESSION	DATE ET HEURE	OUI/NON																												
		ID-BALANCE	OUI/NON																												
		ID-METHODE	OUI/NON																												
	COMPTEUR	OUI/NON																													
	CONFIG. SECHOIR	OUI/NON																													
	VITESSE IMP.	OUI/NON																													
	ID-OPERATEUR	OUI/NON																													
	CAL. INFO	OUI/NON																													
	VITESSE IMP.	1 MIN																													
	OPERATEUR	ttt...																													
	<table border="1"> <tr> <td>MODE</td> <td>IMPRIMANTE</td> </tr> <tr> <td></td> <td>PC</td> </tr> </table>	MODE	IMPRIMANTE		PC																										
MODE	IMPRIMANTE																														
	PC																														
• CONFIG. MENU APPL.																															
	ID-METHODE OUI/NON																														
	PESEE OUI/NON																														
	UNITE OUI/NON																														
	VITESSE IMP. OUI/NON																														
	TEMP. DE VEILLE OUI/NON																														
	DEMARRAGE AUTO OUI/NON																														
• CAL. BALANCE																															
	<table border="1"> <tr> <td>MODE</td> <td>PAS DE CAL.</td> </tr> <tr> <td></td> <td>EXTERNE</td> </tr> <tr> <td></td> <td>EXT.-DEF.</td> </tr> <tr> <td>DEF.</td> <td>0.0000 g</td> </tr> </table>	MODE	PAS DE CAL.		EXTERNE		EXT.-DEF.	DEF.	0.0000 g																						
	MODE	PAS DE CAL.																													
	EXTERNE																														
	EXT.-DEF.																														
DEF.	0.0000 g																														
• CAL. TEMP.																															
CAL. TEMP. OUI/NON																															
• STABILITE																															
<table border="1"> <tr> <td>STABILITE</td> <td>BASSE</td> </tr> <tr> <td></td> <td>MEDIUM</td> </tr> <tr> <td></td> <td>HAUTE</td> </tr> </table>		STABILITE	BASSE		MEDIUM		HAUTE																								
STABILITE	BASSE																														
	MEDIUM																														
	HAUTE																														

■ 8 Présentation

• QUICK-START	
QUICK-START	OUI NON
• INTERFACE	
	BAUDRATE 300 600 1200 2400 4800 9600 19200
	PARITY 7-EVEN-1STOP 1-ODD-1STOP 7-NO-2STOP 8-NO-1STOP
	HANDSHAKE NON XON-XOFF HARDWARE
• DATE ET HEURE	
	DATE [DD.MM.YY]
	TIME [HH.MM.SS]
	FORMAT STANDARD/US
• MOT DE PASSE	
MOT DE PASSE -----	PROTECTION NON MOYENNE HAUTE
	NOUVEAU MOT - - - -
• CODE ANTIVOL	
CODE ANTIVOL -----	PROTECTION VOL OUI/ NON
	NOUVEAU CODE - - - -
• SONS CLAVIER	
SONS CLAVIER	OUI/ NON

• LANGUE	
LANGUAGE	ENGLISH
SPRACHE	DEUTSCH
LANGUE	FRANCAISE

8.3.2 Arborescence du menu d'application

Pendant le fonctionnement de l'appareil, appuyez sur la touche «**MENU**»:

• METHODE	
METHODE	ttt...
• REGLER PESEE	
	POIDS NET ON/OFF
	NOM 5.000 g
	TO 6.000 g
	TU 4.000 g
• UNITE	
UNITE	100-0% 0-100% ATRO 100-999% ATRO 0-999% G/KG RESIDUEL PERTE POIDS
• VITESSE IMP	
VITESSE IMP	1 MIN
• TEMP. DE VEILLE	
TEMP. DE VEILLE	OUI/NON
TEMPERATURE	40°C
• DEMARRAGE AUTO	
DEMARRAGE AUTO	OUI/NON

■ 8 Présentation

8.3.3 Touches de menu

Maintenez la touche appropriée enfoncée jusqu'à ce que l'option souhaitée apparaisse sur la ligne d'info.

	• LA TOUCHE START/STOP	<i>ne s'affichent pas</i>
	START/STOP DESSICCATION	
	INFO STATISIQUE	
	RESET STATISIQUE	

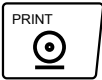
	• LA TOUCHE PRINT	<i>ne s'affichent pas</i>
	IMPRIMER	
	IMPRIMER STATISIQUE	
	IMPRIMER ETAT	
IMPRIMER APPLICATIONS		

	• LA TOUCHE DE TARE	<i>ne s'affichent pas</i>
	TARE	
	CALIBRAGE BALANCE	
	CALIBRAGE TEST	
	CALIBRAGE TEMP.	
TEMPERATURE TEST		

	• LA TOUCHE CHANGE	
	100-0%	
	0-100%	
	ATRO 100-999%	
	ATRO 0-999%	
	G/KG	
	RESIDUEL	
PERTE		

8.3.4 Réglage des paramètres de dessiccation

	• PROGRAMME DE CHAUFFAGE	
	TEMPS BOOST	3.0 MIN
	MODE CHAUFF.	STANDARD BOOST SOFT

	• TEMPERATURE DE DESSICCATION	
	TEMPERATURE	105 °C

	• TEMPS DE DESSICCATION	
	TEMPS	10.0 MIN
	ARRET AU TEMPS	OUI/NON

	• MODE DE COUPURE	
	DIGIT/TEMPS	2/20
	ARRET AUTO	OFF d/t
		ADAPTSTOP

8.3.5 Définition et sauvegarde de la configuration

Lors de la mise en service, maintenez appuyées les touches «**MENU**» et «**T**»:

CONFIG. USINE	Chargement de la configuration usine.
CONFIG. UTILISATEUR	Chargement de la configuration utilisateur.
SAUVEGARDE CONFIG.	Sauvegarder de la configuration utilisateur actuelle.

■ *Index*

A

Accessoires 81
Activation du menu d'application 35
Activer le menu de configuration 24
AdaptStop 55
Affichage à cristaux liquides 33
Alignement sur le procédé de mesure existant 48

B

Branchement électrique 15

C

Calibrage 71
Calibrage de la balance 41, 71
Calibrage de la température 28, 42, 73
Calibrage du poids 17
Calibrage externe 71, 72
Code antivol 32
Configuration du menu d'application 27
Configuration usine 23
Consignes de sécurité 9
Contenu de l'emballage 13
Contraste 33
Conversion des unités 45
Critères de coupure 54

D

Déballage 11
Définition et sauvegarde de la configuration 23
Démarrage auto 41
Démarrage de la dessiccation

45

Dépannage 77
Dessiccation boost 51
Dessiccation soft 52
Dessiccation standard 51
Données techniques 79

E

Emplacement 14
Entretien 69

F

Filtre en fibre de verre 49
Fin de la dessiccation 45
Fonction protocolaire 65
Fonction sonore des touches 33
Formation d'une croûte sur l'échantillon 49

G

Garantie 8
Glührückstand Mode manuell 62

I

ICM 71
Impression d'un protocole 43
Impression d'une méthode 44
Impression des paramètres d'application 44
Impression des réglages de la configuration 43
Instructions de commande à distance 67

M

Maintenance 69
Menu d'application 21, 34
Menu de configuration 21
Messages d'erreur 77
Mesures de protection 16
Méthode, activer 27, 34
Méthode, charger 37
Méthode, contenu 35
Méthode, fixe 35
Méthode, imprimer 44
Méthode, protéger 36
Méthode, remplacer 59
Méthode, sauvegarder 36
Méthode, supprimer 38
Mise à jour logicielle 76
Mise à niveau 16
Mise en service 11

N

Nettoyage 69

P

Paramètres de dessiccation 50
Parité 65
Pesée 27, 38
Préparation de l'échantillon 48
Principes de base 47
Programme de chauffage 50
Protection par mot de passe 30

R

Réglage de l'arrêt minuteur 53
Réglage de l'heure 29
Réglage de la date 29
Réglage de la température 53
Réinitialisation du compteur de

produits 43

Remplacement du fusible 70
Résidu de calcination 58
Résidu de calcination, calcul 58
Résidu de calcination, choix mémoire 60
Résidu de calcination, configurer 27
Résidu de calcination, détermination 46, 58
Résidu de calcination, détermination avec le XM60 59
Résidu de calcination, détermination avec le XM66 60
Résidu de calcination, mode auto 60
Résidu de calcination, mode manuel 60

S

Schéma de liaison 66
Service 69
Stockage 12

T

Tare 41
Température de veille 27, 41
Température du kit d'alignement (affichage) 42
Test de calibrage de la balance 42
Tests de calibrage de la température 42
Touche Change 45
Touche de tare 41, 85
Touche Start/Stop 45
Transmission des données 65

■ *Index*

Transport 12

U

Unités 39

Unités ATRO 40

Unités Calcul 39

V

Vitesse de transmission 65